

VOCA
BULA
RI



DEL JOC
DE PILOTA

VOCABULARI

DEL JOC DE PILOTA



València 2010

L'AVL vol manifestar el seu agraïment a la Federació de Pilota Valenciana, així com a Frederic Llopis, Gabriel Garcia Frasset, Alberto Soldado, Josep Lluís Bausset i David Sarasol, pel material i l'assessorament facilitats per a l'elaboració d'este vocabulari.

Col·lecció Vocabularis, 4

© Acadèmia Valenciana de la Llengua, 2010

Edita: Publicacions de l'Acadèmia Valenciana de la Llengua

Avinguda de la Constitució, 284. 46019 València

avl@gva.es - www.avl.gva.es

Disseny de la col·lecció: Collage-no Coop. V.

Il·lustracions: Collage-no Coop. V.

Impressió: **Tallers Gràfics Ripoll, SL**

ISBN: **978-84-482-4146-9**

Depòsit legal: **V-2449-2010**

| | |
|-------------------------------------|----|
| <u>Presentació</u> | 7 |
| <u>Criteris d'ús</u> | 11 |
| <u>Vocabulari del joc de pilota</u> | 15 |

Presentació

Presentació

Si haguérem de parlar d'un esport valencià per excel·lència, no hi ha dubte que hauriem de referir-nos a la pilota. I no sols perquè es tracta d'un esport autòcton, sinó perquè, a la pilota, s'ha jugat i continua jugant-se *en valencià*. Més encara, la gent vinculada a este esport s'ha caracteritzat des de sempre per la seua defensa de la cultura i la llengua valencianes.

Per a buscar els orígens del joc de pilota hem de remuntar-nos a l'antiga Grècia i a l'Imperi Romà, des d'on es va expandir per tota la península Ibèrica. Ja en els temps de l'antiga Corona d'Aragó esdevingué un esport molt popular practicat per membres de la noblesa, i fins i tot per reis. A mesura que avançava la conquesta de nous territoris, s'anava estenent la pràctica d'este joc. Hi ha testimonis escrits que en demostren la popularitat entre la societat valenciana: l'any 1276 consta el nom d'una placeta, ubicada al costat de la muralla de la ciutat d'Alcoi, anomenada del «Jugador de la Pilota»; l'any 1391 els consellers de la ciutat de València constataren que «en tant que tots ne fahien officis e tots carrers e tots dies e hores eren bons a tal joch», i l'any 1569 en el *Llibre de consells* de la vila d'Alcoi es denunciava que «los jocs de pilota se continuen y usen en demasia, de tal manera que a penes se pot passar per los carrers».

Al voltant del joc de la pilota, a les places i carrers, s'aplegaven bandositats, vagabunds, «jugadors de daus com la gresca» i «jugadors de naips», tal com va assenyalar el duc Alfons el Jove a la vila de Gandia, i això causava «insuportables enutjos», despeses desmesurades, plets, renecs, flastomies i baralles, i les autoritats (el Consell de Castelló), «vist que és fort danyós als vehins e habitants», van establir contínues regulacions i prohibicions en què s'endurien les penes contra la transgressió de les normes.

Però l'estament noble no es veia afectat per les prohibicions del joc al carrer, ja que algunes famílies tenien dins de les seues propietats «llocs closos per a la pràctica del joc de la pilota», on acudien a jugar els jóvens cavallers. En el segle XVI està documentada l'existència de trinquets a València, com el del Miracle (posteriorment conegut com el de Cavallers), propietat dels Montagut; el de Centelles; el d'En Ciurana, o el dels Mascó. També hi havia trinquets populars oberts a la plebs, com el del Bordell dels Negres i el de Na Segarra (més tard, de la Morera), entre altres.

A pesar dels entrebancs i les prohibicions, en les nostres terres es continuà jugant a la pilota en les seues diverses modalitats. Tot i això, hauriem

de situar-nos en el període que va des de mitjan segle XIX fins a mitjan segle XX per a parlar de la que podríem anomenar l'edat d'or de la pilota valenciana. Un moment en què proliferen les partides i en què els jugadors són considerats autèntics herois populars. Posteriorment, durant la dècada dels seixanta, la popularització dels esports de massa, especialment el futbol, l'expansió urbanística que causà la desaparició de molts trinquets, l'augment de la circulació automobilística que dificultà el joc als carrers van provocar que la situació del nostre esport més tradicional fóra quasi crítica. Però la pilota tornà a ressorgir. Amb el procés autonòmic, i la consegüent descentralització, la Federació de Pilota Valenciana es deslligà de l'espanyola, cosa que permeté organitzar nombrosos tornejos oficials que incrementaren l'interés de les partides i van propiciar una major professionalització de l'esport. L'aparició de jugadors mítics que van fer que els valencians tornaren als trinquets i als carrers, d'una banda, i el fet que les noves institucions autonòmiques valencianes apostaren decididament per donar suport al nostre esport més emblemàtic, de l'altra, donaren l'espenta definitiva al redreçament del joc. Hui, la pilota té una presència important en la vida pública valenciana, arriba a més gent que mai a través de les retransmissions de partides per televisió i de les notícies que apareixen en els mitjans de comunicació escrits, es creen i es duen avant escoles de pilota on es formen els nostres pilotaris del futur i també està present en Internet a través de les pàgines dels clubs pilotaris i, especialment, de la pàgina oficial de la Federació de Pilota Valenciana. Per tot això, podem dir que actualment la pilota viu un període de recuperació que fa preveure un futur esperançador.

El joc de la pilota ens ha llegat tota una sèrie de termes i expressions propis i ben vius que han contribuït a enriquir la nostra llengua i que l'AVL ha volgut arreplegar i presentar en este vocabulari, amb la intenció de contribuir així a consolidar en la nostra societat un esport que no sols forma part de la nostra cultura, sinó que ha esdevingut una de les senyes d'identitat que més ens ha identificat i ens identifica com a poble.

Criteris d'ús

Criteris d'ús

A fi de poder manejar adequadament el present vocabulari i entendre el sentit precís de cada marca, cal tindre en compte les indicacions següents:

1. Cada entrada del diccionari està constituïda bàsicament per un lema, escrit en color blau negreta; la categoria gramatical, escrita en cursiva, i la definició, escrita en redona. Algunes entrades o accepcions porten un exemple darrere de la definició, escrit en cursiva.

amagatall *m.* Lloc del trinquet o del carrer cap a on els jugadors dirigixen la pilota perquè resulte difícil tornar-la. *Aquell jugador coneix tots els amagatalls del carrer.*

2. Si una entrada té diversos significats, cada accepció és encapçalada per un número d'orde, escrit en negreta.

puntuació *f.* **1.** Qualificació per punts. *La puntuació de la partida és a seixanta punts.* **2.** Nombre de punts aconseguits per un esportista o per un equip en una competició. *Hui han doblat la puntuació de l'equip contrari.*

3. Si una paraula presenta variació entre la forma de masculí i la de femení, el morfema de femení s'indica després del lema precedit d'un guionet.

raspoter -a *m. i f.* Jugador de raspall.

4. Les formes considerades secundàries s'escriuen a continuació de les formes principals entre parèntesis, precedides de la conjunció o:

finalista (o finaliste -a) *adj. i m. i f.* Que arriba (un jugador o un equip) a una final.

5. Les locucions són grups de paraules que, globalment, tenen un únic significat; s'introdueixen en negreta i per orde alfabètic a continuació del lema corresponent:

falta *f.* **1.** Pilota jugada amb infracció de les regles del joc. *El marxador va marcar falta precipitadament. Falta del dau. Falta de la corda.* **2. falta de darrere** En algunes modalitats del joc de pilota, com ara a curtes o a galotxa tradicional, ratlla marcada en terra que travessa el carrer on es practica el joc, i que delimita per darrere el quadro on s'ha d'introduir la pilota en

la ferida o el traure. **3. falta de llarg** En algunes modalitats de carrer, infracció que consisteix a llançar la pilota del traure fora, per darrere del quadro o dau. **4. mitja falta** En la modalitat de frontó, infracció d'una de les regles del joc quan es passa la línia de falta al traure, per a començar el punt.

6. En el cas concret de les paraules que només tenen entrada com a part de determinades locucions, s'introdueixen en el lloc que els correspon alfabèticament, i es posposa la locució completa, escrita en negreta, seguida de l'explicació:

ciri *m.* **plantar-se com un ciri** (una pilota) Pegar un bot alt i recte que permet jugar-la de bot de braç.

Abreviatures utilitzades

| | |
|-----------------|-----------------------------|
| <i>adj.</i> | adjectiu |
| <i>adv.</i> | adverbi |
| <i>f.</i> | substantiu femení |
| <i>interj.</i> | interjecció |
| <i>inv.</i> | invariable |
| <i>m.</i> | substantiu masculí |
| <i>m. i f.</i> | substantiu masculí i femení |
| <i>pl.</i> | plural |
| <i>pron.</i> | pronom |
| <i>v. intr.</i> | verb intransitiu |
| <i>v. pron.</i> | verb pronominal |
| <i>v. tr.</i> | verb transitiu |

VOCABULARI

DEL JOC DE PILOTA

A

abans! *interj.* Veu que adreça el mitger al seu rest perquè colpege la pilota abans d'arribar al rebot.

abocar *v. tr.* **1.** Invertir (diners) en les traveses a favor d'un jugador o d'un equip quan es veuen possibilitats de guanyar. *El travessador entés sap en quin moment ha d'abocar els diners.* **2. abocar el pot** (un postor) Invertir tots els diners en una travessa determinada quan creu que hi ha moltes possibilitats de guanyar.

acabat -ada *adj.* Que està (un jugador) en l'ocàs de la carrera esportiva. *Eixe jugador està acabat.*

acompanyar *v. tr.* **1.** Colpejar (la pilota) suaument per a guanyar en precisió, seguint amb el braç la trajectòria que es pretén que efectue. **2.** En la modalitat d'escala i corda, ferir colpejant (la pilota) suaument i per davant. **3.** En la modalitat de frontó valencià, jugar (la pilota) molt suaument amb la finalitat de col·locar el colp a dos dits de la planxa. **4.** En les modalitats de carrer de perxa i galotxa, traure colpejant (la pilota) lentament i procurant col·locar-la.

acordar *v. tr.* Organitzar (una partida) de comú acord. *Ahir acordaren la partida de dissabte.*

abanderat -ada *m. i f.* Persona que porta la bandera de la delegació esportiva d'un país en una desfilada. *El capità de l'equip va ser l'abanderat de la selecció valenciana.*

abandó *m.* Acció o efecte d'abandonar.

abandonar *v. tr.* Retirar-se (d'una competició o d'una partida) abans que s'acabe.

acta *f.* Document oficial on l'home bo fa constar les dades d'identificació d'una partida, dels equips i dels jugadors que hi participen, així com els resultats i les incidències, si n'hi ha. *En la Federació van rebre l'acta de la partida.*

adhesiu verd *m.* Esparadrap de color verd, conegut com a *moc verd*, que es pot apegar per les dos cares i que servix per a fixar les proteccions de la mà.

adobar *v. tr.* **1.** Millorar les condicions (del perdedor) per a disputar amb més igualtat la partida del resquit. *Els van haver d'adobar perquè tornaren a jugar.* **2.** Colpejar (la pilota) de manera fluixa, sense força. *La va adobar arran de corda amb molta intel·ligència.*

adversari -ària *adj. i m. i f.* Que s'enfronta (un jugador, un equip) a un altre en una partida de pilota. *Pilotaris adversaris.*

advertir *v. tr.* Preindre, un pilotari, (el jugador o l'equip contrari) abans de traure o de ferir, perquè estiga preparat.

afició *f.* **1.** Inclinació viva al joc de pilota. *Té molta afició a la pilota.* **2.** Conjunt d'aficionats al joc de pilota. *L'afició del joc de pilota és exigent, però també és agraïda.*

aficionar v. 1. tr. Transmetre l'afició al joc de pilota (a una altra persona). *Son pare l'aficionà al joc de pilota.*

2. pron. Interessar-se pel joc de pilota. *Aficionar-se a veure partides de pilota.*

aficionat-ada adj. i m. i f. 1. Que té (una persona) afició al joc de pilota. *És un gran aficionat, no es perd cap partida.*

2. Que practica (una persona) el joc de pilota per plaer, d'una manera no reglada i sense pertànyer a cap club o escola. *Un equip de pilota integrat per aficionats.*

afonar v. tr. Col·locar (la pilota) en el lloc més difícil dels trinquet o del carrer. *La va afonar en la llotgeta de baix.*

agarrada f. Assentada.

agarrar v. tr. Acceptar (una travessa). *Agarrar la travessa dels blaus.*

aguantar v. tr. 1. Resistir físicament i mentalment (una partida de pilota). *Aguanta molt bé les partides igualades.* 2. Resistir bé (els cops de pilota). *Aguantava molt bé els cops enverinats del mitger.*

aire m. 1. Medi en què es mou la pilota i que condiona el joc. *L'aire va desviar la trajectòria de la pilota.*

2. En les modalitats d'escala i corda o galotxes, part del trinquet, com

ara l'escala o el tamborí, on pot redolar o colpejar la pilota sense que s'interrompa el joc, així com també les galeries dels frontons, si la pilota en torna. *Si la pilota bota en aire, el bot següent es considera el primer, i la pilota es pot jugar vàlidament.* 3. En les modalitats de carrer, les teulades o els balcons. 4. Pilota que bota en les parts del trinquet anomenades *aire*. *Aquella pilota fou aire; botà en l'escala.* 5. a l'aire Abans que haja botat en terra. *Colpejar la pilota a l'aire.* 6. a l'aire! Expressió que adreça el mitger al seu rest perquè colpegi la pilota de volea.

aixar v. intr. Recular o fer-se arrere per a col·locar-se adequadament en el moment de jugar la pilota. *Aixa al rest o la pilota et sorprendrà.*

alambor m. Tamborí.

alçar v. tr. Elevar (una pilota difícil de jugar perquè va arran de terra a molta velocitat). *El mitger va alçar la pilota de forma magistral.*

alfarrassar v. tr. Pronosticar el resultat (d'una partida) abans de començar-la. *La càtedra alfarrassà la partida i no es va equivocar.*

all m. Joc de xiquets que es practica llançant a l'aire una pilota que cada jugador intenta empomar per a llançar-la contra els altres jugadors, els quals intentaran esquivar-la i passaran a ser perseguïdors quan s'apoderen de la pilota. *L'all el practiquen els aprenents del joc de pilota.*

allargar v. tr. Llançar (la pilota) per l'aire i lluny. *Allarga-la i salvaràs el mitger.*

altre -a adj. a l'altra! Expressió que un jugador sol dir per a alleujar el desànim del company que ha errat una pilota. *Vinga, no et preocupes; a l'altra!*

alts m. pl. 1. Parts altes del trinquet, com ara la llotgeta de dalt i les galeries, on la pilota pot ser enca-

AIRE

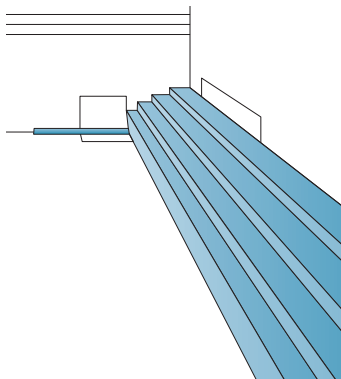

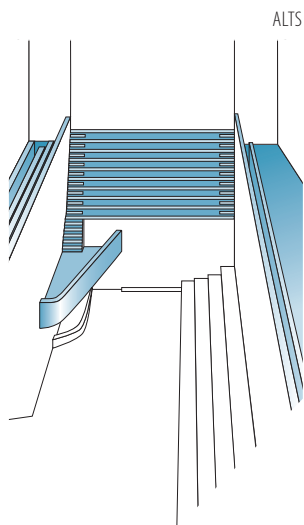

lada i aconseguir així un quinze de manera directa. *D'una manronada la va enviar als alts.* **2.** Colps que es donen a la pilota per damunt dels muscles, com ara la volea i el bot de braç. **3. no tindre alts** (un jugador) No tindre un bon colp de volea i de bot de braç.

amagar *v. 1. tr.* Col·locar (la pilota) en els llocs des d'on resulta difícil tornar-la. *La va amagar en la llotgeta de baix.* **2. pron.** Acostar-se molt a la paret (una pilota), de manera que resulta difícil de tornar.

amagatal *m.* Lloc del trinquet o del carrer cap a on els jugadors dirigeixen la pilota perquè resulte difícil tornar-la. *Aquell jugador coneix tots els amagatalls del carrer.*

amateur [*fr.*] *adj. i m. i f.* Que pertany (un jugador no professional) a un club i té llicència federativa. *Va començar la seua carrera com a jugador 'amateur'.*

ambidextre -a *adj. i m. i f.* Que és capaç (un jugador) d'usar les dos mans amb idèntica habilitat. *Un jugador ambidextre.*

amollar *v. tr.* **1.** Llançar (la pilota) sense colpejar-la. *Aquell feridor l'amollava enrotllada.* **2. amollar-se-la** *Passar-se de mà la pilota o fer-la botar abans de ferir. Se l'amolla amb una tècnica molt depurada.*

ample *m.* **1.** Amplària de la canxa. **2.** En la modalitat de frontó valencià, zona situada fora de la canxa de joc.

anar *v. intr.* **1.** Avançar (la pilota). *Aquella pilota anava molt ràpida.* **2. anar afaitant cares** (una pilota) Anar arrimada a l'escala, de manera que passa molt prop d'on s'assenta una part dels espectadors. **3. anar com una bala** (o **com una fona**, o **envestida**, o **lluenta**) (una pilota) Anar molt ràpida, a gran velocitat. **4. anar de roïn** (una pilota) Expressió usada sovint en la modalitat de llargues o ratlles per a indicar que la pilota pega dos bots o més. **5. anar menjant calç** (una pilota) Descriure una trajectòria molt ajustada a la muralla o a la paret. **6. va de bo!** Expressió amb què s'indica que s'inicia una partida o que es reprèn després d'una parada en el joc. *Cavallers, va de bo!* **7. van!** Expressió d'acceptació que fa un postor de la travessa que ofereix el marxador. *Al traure, cent euros! Van!* **8. van tots els de tots!** Expressió que adreça un padrí o un apostador important al marxador per a indicar-li que cobrix totes les postures contràries que es puguen produir.

anunciar *v. tr.* Divulgar la disputa (d'una partida) abans que comence, bé durant el transcurs d'una altra, o bé amb la pissarra del trinquet. *El marxador acaba d'anunciar la partida de demà.*

apegar-se *v. pron.* Ajudar-se (la pilota) a la careta, a la muralla del trinquet o a les parets del carrer, de manera que resulte difícil de tornar. *La pilota s'apegava més a la paret cada vegada.*

aplaudiment *m.* Acció o efecte d'aplaudir. *Aquella jugada va provocar l'aplaudiment de tota l'afició.*

aplaudir *v.* **1.** *intr.* Batre de mans per a expressar aprovació o entusiasme en el transcurs d'una partida de pilota. *El públic aplaudia sense descans.* **2.** *tr.* Manifestar (a algú) l'aprovació o l'entusiasme latent de mans. *Els aficionats van aplaudir els jugadors.*

aplegar *v. intr.* Arribar.

apoderat-ada *m. i f.* Padrí.

aponar-se *v. pron.* Ajocar-se per a presenciar una partida (el marxador, el feridor o un aficionat) mentres la pilota està en joc.

aponentat -ada *adj.* Que mostra (un jugador) un escàs caràcter de lluita. *Està tan aponentat que no en fa una de bona.*

aporrejar-se *v. pron.* Lesionar-se les mans (un jugador). *S'aporrerà la setmana passada en el trinquet de Pelayo.*

aposta *f.* **1.** Travessa. **2.** Cosa o quantitat apostada a un dels dos equips o jugadors de pilota. *Ha doblat l'aposta. Les apostes eren massa altes.*

apostar *v. tr. i intr.* Travessar.

armar *v. tr.* **1.** Organitzar (una partida). *Armar una partida de pilota.* **2.** Preparar (el braç) per a entrar a la pilota. *Has d'armar el braç arrere i projectar-lo cap avant colpejant la pilota.*

arran de *loc. prep.* Quasi tocant, vorejant, quasi al mateix nivell. *La pilota volava arran de corda.*

arreglar *v.* **1.** *tr.* Organitzar (una partida). *Heu arreglat ja la partida de la setmana que ve?* **2.** *tr.* Manejar fraudulentament el resultat final (d'una partida). *Tots sospitaven que havien arreglat la partida.* **3.** *pron.* Posar-se d'acord (els jugadors) per a manipular el resultat de la partida. *Hi havia indicis que els jugadors s'havien arreglat.* **4.** **arreglar el saquet**

(a algú) Expressió pròpia de les partides d'aficionats que se sol dir quan el perdedor demana el resquit i torna a perdre.

arreplegapilotes *m. i f. inv.* Persona encarregada d'arreplegar les pilotes que cauen fora de la canxa.

arrere *adv.* **1.** En direcció cap a la banda que es troba darrere d'algú. **2. arre-re!** Expressió amb què un jugador indica al company que endarrerisca la pilota o la seua posició. **3. fer-se arrere** (el mitger) Endarrerir-se, recuperar la posició després de realitzar la ferida. *El punter feria i es feia arrere.*

arribar *v. intr.* **1.** Anar (la pilota) fins a un punt determinat. *Ha arribat o s'ha quedat curta?* **2.** En les modalitats de llargues, i en un altre temps en el raspall a ratlles, quedar parada (la pilota) en una posició del terreny de joc on es marca una ratlla. *La pilota ha arribat a la ratlla del quinze.*

arrimar *v. tr.* Jugar (la pilota) fent-la passar fregant la muralla, la careta del primer escaló del trinquet o les cases del carrer, per a dificultar-ne la tornada. *Si no pots pegar-li fort, almenys arrima-la.*

arromangar-se *v. pron.* **1.** Preparar-se, demostrar (un jugador) a l'afició que ja està a punt per a actuar amb energia. *Per a guanyar aquella partida, calia arromangar-se.* **2.** Posar-se a jugar de valent.

arruixar *v. tr.* Colpejar (la pilota) de manera potent i impulsiva. *El mitger l'arruixà amb força contra la muralla.*

assegurar *v. tr.* Controlar (el traure) de manera que la pilota bote dins dels límits reglamentaris.

assentada *f.* Lesió típica dels jugadors de pilota valenciana, consistent en una tumoració dels artells, que es produïx com a conseqüència dels cops de la pilota en la palma de

la mà del jugador. *No pogué jugar perquè tenia una assentada en la mà esquerra.*

assentadura *f.* Assentada.

atacar *v. tr.* Començar una acció ofensiva restant la pilota amb la intenció d'aconseguir el punt en joc.

avantatge *m.* Diferència de jocs o de quinzes que el jugador o l'equip que domina en el marcador té sobre el rival. *Tenen un avantatge de dos jocs sobre els blaus.*

avantbraç *m.* Part del braç compresa entre el colze i la monyica, de gran importància en la raspada per baix cama i en la ferida de bracet.

avisar *v. tr.* Advertir.

B

badana *f.* Pell d'ovella o de moltó, assaonada amb adobs vegetals, de molta flexibilitat i suavitat, i relativament prima, que s'usa per a confeccionar una classe determinada de pilotes. *Els xiquets jugaven amb pilotes de badana.*

badar *v. tr. i pron.* Clevillar (la pilota) amb un colp d'extrema potència. *D'un colp de cabot, l'esclafà contra la muralla i la badà. Al final de la partida, la pilota s'ha badat.*

bagassa! *interj.* Expressió utilitzada pels jugadors per a queixar-se dels moviments sobtats de la pilota quan cau en les lloses. *Bagassa! Ja m'has fotut!*

baix *m.* **1.** En les modalitats del joc de carrer, part de la canxa que correspon a l'equip que està en poder del traure o bé que fa el bot en les modalitats en què es ferix. **2.** En la modalitat de galotxes de Monòver, part contrària a l'escala on se situa el rest. **3. per baix** Colpejant la pilota de manera que el colp es realitza per davall de la cintura, en oposició als alts. *Com millor li pega és per baix.*

baixar *v. intr.* **1.** En les modalitats de carrer, passar (els jugadors) de la part de dalt, el rest, a la part de baix, el dau o la banca. **2.** En les modalitats de trinquet, passar (els jugadors) de la part del dau a la part del rest. **3.** En la modalitat de galotxes, passar (els jugadors) de la part de l'escala del

dau a la part de la banqueta. **4.** Caure (les pilotes encalades) de les galeries del trinquet, o dels balcons o de les teulades del carrer. *Hi ha dos pilotes que no han baixat encara.*

5. Passar (l'avantatge que porta un equip sobre l'altre) a un nivell més baix per a continuar la partida. *Joc, baixen a deu!*

balconet *m.* Llotgeta de dalt.

banca *f.* **1.** Tauleta de tres petges, col·locada amb una certa inclinació, que s'utilitzava antigament per a picar-hi la pilota abans d'efectuar el traure. **2.** Zona del terreny de joc des d'on es traue. *Després d'este joc, els blaus canvien a la banca.* **3.** En la modalitat de llargues, jugador o equip que està en possessió del traure.

BANCA

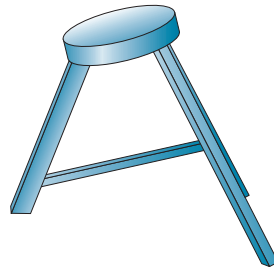

bàndol *m.* Conjunt de pilotaris que competix en defensa d'un mateix equip, club o entitat.

banqueta *f.* **1.** Banca. **2.** En les galotxes de Monòver, banc d'obra adossat a la muralla de la dreta de qui trau, davall mateix de la corda, on s'ha de picar la pilota obligatòriament abans de traure de palma en les partides de parelles.

banquets *m. pl.* En les partides de trinquet o de carrer, bancs baixets i allargats que estan situats davall de la corda, i solen estar ocupats pels aficionats més entesos, els postors i els travessadors. *La càtedra sempre es posa en els banquets.*

barana *f.* Bolinxó.

barrer -a *m. i f.* Jugador que, en un equip de tres en la modalitat de trinquet per dalt corda, ocupa la posició més endarrerida i més pròxima als frontons. *El barrer la colpejà potentment.*

blanquejar *v. tr.* Tallar. *La pilota passà blanquejant corda.*

blau *m.* **1.** Jugador o equip que porta la faixa o la camiseta de color blau en una partida perquè, en igualtat de condicions, és el més jove, o es considera que té menys experiència. *Els blaus estan hui molt encertats.* **2.** [usat

generalment en plural] Conjunt de ratlles verticals d'uns dos metres d'alçària i de color blau, roig o negre, marcades amb els números del 0 al 9 en els murs del trinquet per a dividir el terreny de joc en parts iguals. *Hem de tornar a pintar els blaus.* **3.** Potència que s'imprimix a la pilota quan es colpeja. **4.** Ratlla o línia de falta pactada. **5. als blaus!** Expressió amb què el marxador anuncia travesses en contra de l'equip blau. **6. faltar un blau** (a un jugador) Tindre una capacitat deficient per a llançar la pilota amb potència. **7. fer blaus** Allunyar la pilota amb força. **8. mig blau** Subdivisió d'un blau en la mitat, que pot estar marcat en la muralla per mitjà d'una ratlla d'alçària inferior al blau. **9. perdre un blau** Disminuir la força d'un jugador perquè entra en la decadència o perquè es cansa físicament. *D'un temps a esta part, la seua pilota ha perdut un blau.* **10. qui vol blaus?** Expressió amb què el marxador pregunta qui vol travessar a favor de l'equip blau. **11. tindre molts blaus** Posseir una gran potència de braç. **12. tindre un blau més que el contrari** Posseir més abast el colp de pilota d'un jugador que el d'un altre. **13. voler blaus** Acceptar una travessa a favor de l'equip blau.

bo bona *adj.* **1.** Que s'ajusta (una acció de la partida, una pilota) a les normes del joc. *Eixa pilota ha sigut bona.* **2.** Pilota jugada que comporta moltes dificultats per al contrincant. *Ja va bona, ja, eixa pilota!* **3. bona!** Expressió d'admiració davant d'una jugada difícil resolta satisfactòriament. **4. estar bo** (o molt bo) (un jugador) Trobar-se en un bon nivell de joc.

bolinxó *m.* Barana de les llotgetes, de dalt i de baix, i de la galeria dels trin-

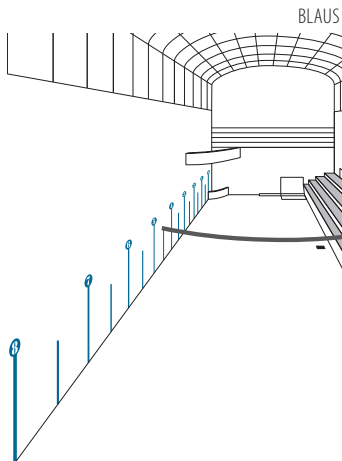

quets que protegeix els espectadors de possibles pilotades. *La pilota va rebotar en el bolinxó.*

bolleta *f.* 1. Taló. 2. Entrada.

bolo *m.* Nucli de la pilota, constituït pel làtex, o per una bola de goma i el làtex, al voltant del qual s'emboliquen la llana i el fil.

bombo *m.* Conill. *Va la del bombo!*

borra *f.* Rebuig de fibres tèxtils que s'utilitza per a farcir les pilotes de vaqueta i de badana.

bot *m.* 1. Moviment de la pilota que, quan topa amb el terra o amb un obstacle dur, ix llançada cap amunt. *Els bots imprevisibles de la pilota.* 2. **bot assorrat** Bot fort i sense elevació. 3. **bot clar** (o **bot com una figa**) Bot que no ofereix cap dificultat per al contrari. 4. **bot de braç** Colp de bot de braç. 5. **bot enrotllat** Bot amb efecte. 6. **bot estamordit** (o **mort**) Bot sense força. 7. **bot estrany** Bot en què la pilota no segueix la seua trajectòria lògica. 8. **bot viu** Bot ràpid. 9. **de bot de braç** Colpejant la pilota, després d'haver fet un bot alt que iguala o supera l'alçària del jugador, de manera que el braç, plegat per dalt del cap, es desplega violentament en el moment de colpejar-la amb el cos inclinat cap arrere per a aconseguir un dels cops més forts del joc. 10. **de bot i bon braç** Colpejant la pilota de

manera semblant a com es fa en el bot de braç, amb la diferència que el bot de la pilota resulta més clar i, consegüentment, el colp del braç resulta més fàcil d'efectuar. 11. **de bot i volea** (o **de bot i aire**, o **de bot i volera**) Colpejant la pilota de manera que la palma de la mà percut molt prop de terra, quan tot just comença el bot, i resulta difícil saber si ha sigut colpejada abans o en el mateix moment del bot. 12. **fer el bot** En les modalitats de carrer on hi ha dau o quadro, jugar la pilota de la ferida al primer bot i no a volea. 13. **fer un bot com un ciri** (la pilota) Fer un bot alt i recte, de manera que pot ser jugada de bot de braç amb molta facilitat. 14. **qui fa el bot** Jugador o equip que fa el bot.

botar *v. intr.* Fer bots (la pilota). *Esta pilota bota molt bé.*

botejador -a *m. i f.* En la modalitat de galotxes, jugador que actua darrere i que és l'encarregat de jugar la pilota de la ferida.

botejar *v. intr.* En la modalitat de galotxes, jugar de rest en una parella. *Botejar exigix jugar la pilota amb molta potència.*

braç *m.* 1. Jugador. *Aquell pilotari és un braç molt segur.* 2. **caure el braç** (a algú) Desmancar-se. 3. **de baix braç** En les partides entre aficionats, manera de traure llançant la pilota de la manera més forta possible amb un moviment del braç semblant al colp de bragueta, per davall de la cintura. 4. **de damunt braç** (o **de braç**) En algunes partides de raspall entre aficionats, manera de traure rebarrant la pilota, sense colpejar-la, amb tota la força del braç alçat. *Va traure de damunt braç durant tota la partida.* 5. **tindre el braç llarg** Tindre una gran potència en els braços, cosa que permet al jugador allargar molt el recorregut de la pilota.

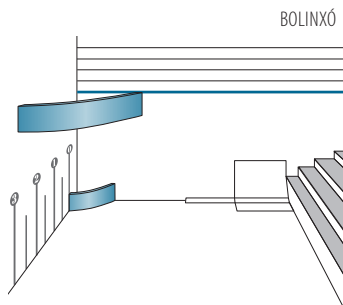

braçada *f.* Moviment del braç amb què es colpeja la pilota. *Des de la llotgeta es veuen molt bé les braçades dels jugadors.*

braçal *m.* Tira de tela que cenyix el braç més amunt del colze, utilitzada pels pilotaris en certes ocasions com a mostra de condol o de solidaritat.

bracejar *v. intr.* Moure o agitar els braços quan s'entra a la pilota.

bracet *m.* Jugador que no té molta força, però que és molt segur.

bragueta *f. de bragueta* Colpejant la pilota per davall de la cintura i amb el braç apegat al cos. *Colp de bragueta per a fer blaus.*

braguetada *f.* Colp de bragueta. *Molt freqüentment, el rest utilitza la braguetada per a fer el dau.*

BRAGUETADA

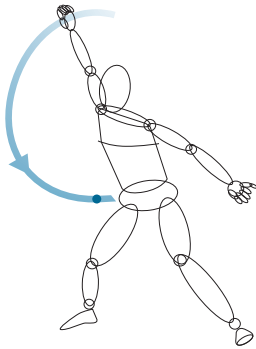

brau -ava *adj.* Excel·lent, brillant en el joc. *Un jugador molt brau.*

brunyir *v. intr.* Produir (la pilota) un so- roll sibilant al tallar l'aire a causa de la gran velocitat que pren. *En aquella partida la pilota brunyia sense parar.*

brunzir *v. intr.* Brunyir.

buscar *v. tr.* **1.** Jugar la pilota intentant dirigir-la (a algun lloc especial). *Buscar la corda. Buscar la llotgeta de baix. Buscar el pany.* **2. buscar el quinze** Jugar la pilota amb força i col·locació

suficients per a intentar aconseguir un punt. **3. buscar els peus** Tractar que el bot de la pilota es produïska prop del contrari perquè tinga dificultats per a llevar-se-la de damunt.

4. buscar els peus dels hòmens En la modalitat d'escala i corda, jugar la pilota procurant dirigir-la a l'últim escaló de l'escala perquè colpege en els peus dels espectadors i trenque sobtadament. **5. buscar la corda** Llançar la pilota de manera que passe arran de la corda central.

6. buscar la perduda Aprofitar-se de les circumstàncies. **7. buscar l'erro del contrari** Llançar la pilota als llocs on el contrari té dificultats per a tornar-la. **8. buscar les altures** Intentar llançar la pilota a les parts altes, com ara les galeries, la llotgeta de dalt, etc., amb la intenció de fer un quinze de manera directa.

butxaca *f. de butxaca* De bragueta.

C

cabàs *m.* Recipient de palma o de llatja que s'usa per a guardar les pilotes de reserva, addicionals a les del caixonet, que es preveu que caldrà usar durant la partida.

cabotada *f.* Senyal que fa amb el cap un jugador per a avisar el seu padrí o postor que pot apostar per ell. *Es va quedar mirant el seu padrí i li va pegar la cabotada.*

cadafal *m.* **1.** En les modalitats de carrer, graderia on s'assenten els espectadors, que se sol emplaçar després de la línia de falta, en la part del rest. **2.** Galeria del trinquet.

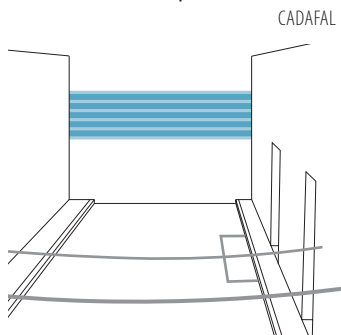

cadira *f.* **1.** Seient amb respatler que solen utilitzar en el trinquet les persones que se situen en la llotgeta o en el balconet. **2. prendre cadira** Aposentar-se els aficionats en la llotja, en les galeries, en l'escala o en els banquets del trinquet. **3. tindre cadira en tots els trinquets** Ser

un aficionat conegut en molts trinquets, especialment per la quantitat de diners que sol travessar.

caiguda *f.* **1.** Acció o efecte de caure. *La caiguda de la pilota.* **2. caiguda d'escala** Tant en la modalitat d'escala i corda com en la de raspall, jugada amb què es reinicia el joc en el trinquet després que la pilota s'haja parat en l'escala lateral on se situa el públic, consistent a deixar caure la pilota suaument per a colpejar-la a l'aire o al primer bot en la primera modalitat, i també des de terra, en la segona modalitat. **3. fer la caiguda d'escala** (el rest) Jugar les pilotes caigudes d'escala.

caixó *m.* **1.** Cavitat que hi ha en cadascun dels quatre angles que formen les parets laterals amb els frontons en la modalitat de galotxes, on els jugadors intenten introduir la pilota per a aconseguir ràpidament un quinze. **2. caixons de baix** Cavitats que hi ha en les muralles del trinquet de galotxes en la seua intersecció amb el frontó de baix, d'una alçària de 3 m, una amplària d'1,50 m i una profunditat d'uns 10 cm, que al mateix temps contenen una porta que facilita el pas d'una galotxa a una altra, i que provoquen que la pilota que es llança s'hi amague i resulte difícil de ser jugada. **3. caixons de dalt** En la modalitat de galotxes, els dos forats que hi ha en els dos

angles que formen la intersecció de les muralles amb el frontó de la part de dalt, o part de l'escala, que tenen com a finalitat dificultar el joc del contrari, de la mateixa manera que els caixons de baix.

caixonet *m.* Caixa menuda de fusta, que té aproximadament 30 cm de llargària i 20 cm d'amplària, oberta i dividida en diferents compartiments, on es guarden les pilotes que han de ser utilitzades durant la partida i que, en el trinquet, sol estar en la llotgeta de baix custodiada pel jurat del dau.

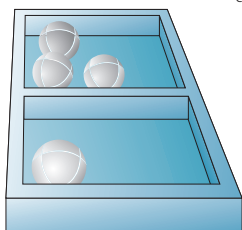

CAIXONET

calbot *m.* **de calbot** Connectant un colp potent de bot de braç, quan la pilota només ha botat una mica, replegant el braç en espiral. *Va fer un colp potent de calbot que va passar tallant corda.*

calfament *m.* Conjunt d'exercicis efectuats per un jugador abans de l'inici d'una partida, destinats a desentumir els músculs i aconseguir un estat físic òptim.

calfar *v. intr. i pron.* Preparar-se (un jugador) poc abans d'iniciar una partida, per mitjà d'exercicis destinats a desentumir els músculs.

camiseta *f.* Peça de roba, tradicionalment blanca, que cobreix la part superior del cos fins a més avall de la cintura i que usen els jugadors de pilota.

camp *m.* Costat.

campió-ona *adj. i m. i f.* Que ha aconseguit (un jugador o un equip) la victòria en una competició de pilota.

campionat *m.* **1.** Competició esportiva que té com a finalitat guanyar el títol de campió i que pot disputar-se pel sistema de lliga o d'eliminatòries. **2.** Títol de campió. **3. campionat individual** Competició en què es juga mà a mà. **4. campionat per parelles** Competició en què es juga dos contra dos. **5. de campionat** De molta qualitat, de molta categoria. *Una jugada de campionat. Un equip de campionat.*

canellera *f.* Tira més o menys ampla de tela elàstica, que es posen els pilotaris en les monyiques per a protegir-les dels possibles cops de la pilota o per a evitar que la suor arribi a les mans.

canonada *f.* Pilota jugada amb molta potència. *Va amollar una canonada imparable des del dau.*

cansar *v. tr. i pron.* Produir cansament, fatigar. *Jugant-la per dins, cansarà prompte l'adversari.*

cantar *v. 1. tr.* Dir en veu alta, el marxador, les condicions que regiran la partida que s'inicia, així com els resultats global i parcial que es van donant al llarg de la partida. *El marxador és l'encarregat de cantar les partides.* **2. intr.** Dir en veu alta (el feridor) als companys d'equip quina pilota s'utilitzarà en el quinze següent cada vegada que el jugador que fa el dau decidix canviar-la.

cantó *m.* Aresta de cadascun dels escalons del trinquet. *Juga buscant els cantons.*

canviar *v. intr.* Alternar (els jugadors) les posicions, de manera que els que estan en el dau o en el traure, segons modalitats, passen a restar, i viceversa. *Els jugadors canvien quan finalitza el joc.*

canxa *f.* Terreny de joc.

cap¹ *adj.* Ni un. *Trenta per cap.*

cap² *m.* Cadascun dels dos extrems del terreny de joc del trinquet on reboten les pilotes. *El rest se situa en un dels caps del trinquet.*

capità -ana *m. i f.* Jugador que representa el seu equip en el terreny de joc.

caputxó *m.* En la modalitat del frare, part superior dels frares que acaben en punta i que unixen les muralles amb el frontó.

careta *f.* **1.** Cara del primer escaló de l'escala del trinquet, d'una alçària superior a la dels altres escalons, que pel fet de tindre una certa inclinació fa que la pilota que hi colpege modifiqui la trajectòria i desconcerte l'adversari. **2.** Cara vertical dels diferents escalons de l'escala lateral del trinquet.

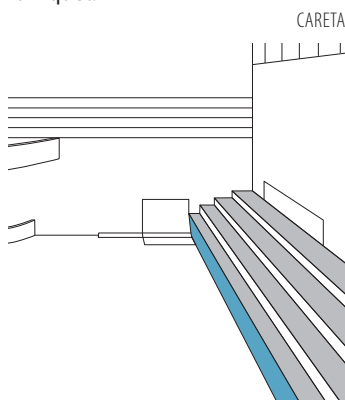

carregar *v. intr.* Atacar, jugar fort contra l'adversari. *Els blaus ja s'han decidit a carregar.*

carrer *m.* **1.** Via pública d'una població on es practica el joc de pilota. **2. carrer artificial** Carrer construït a imitació d'un carrer verdader per a practicar el joc de pilota. *Molts pobles valencians disposen de carrers arificals per a la pràctica de la pilota.*

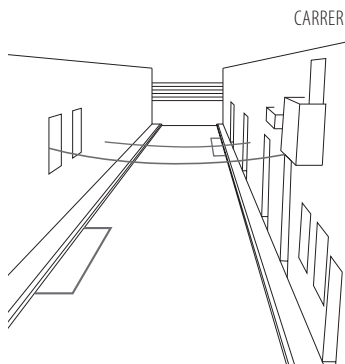

carreró *m.* En les modalitats de carrer, corredor central que es deixa en la parada per a permetre el pas del jugador en el moment en què retrocedix per a jugar la pilota a l'aire. *En la línia de falta s'ha de deixar obligatòriament un carreró.*

carro *m.* el carro, quan s'estaca, només el trau l'animal de barres Expressió amb què s'indica que quan la partida es posa difícil és principalment el rest qui l'ha de remuntar.

cartutxo *m.* Protecció que es posen els jugadors en les falanges dels dits, junt amb tesamoll, per a protegir-se'ls dels cops de la pilota.

casa *f.* **1.** Porta. **2. ficar número a la casa** (un equip) Fer el primer quinze quan els contraris ja guanyen per molta diferència.

carxot *m.* de carxot De calbot.

casar *v. tr.* **1.** Igualar, el marxador, els diners jugats (en les travesses). *El marxador és l'encarregat de casar les travesses.* **2.** Posar com a testimoni (els diners jugats en un desafiament) en el moment en què es pacta la partida. *Ja hem casat els diners i els hem penjat en la corda.*

castigar *v. tr.* Provocar repetidament el joc (del contrari) en aquelles posicions en què té menys destresa o en aquells llocs del terreny de joc on la

pilota es juga amb més dificultats. *El mitger el castigà fins a esgotar-lo completament.*

càtedra *f.* Grup d'aficionats que, per assistir regularment a les partides, són considerats el més entesos en el joc. *La càtedra havia apostat pels rojos i guanyaren els blaus.*

catedral *f.* Trinquet de renom. *Pelayo és la catedral de l'escala i corda.*

caure *v. intr.* **1.** Anar (la pilota) cap a terra per la seua pròpia força des d'algun lloc elevat. *La pilota ha caigut des de la llotgeta.* **2. caure als peus** (una pilota) Errar-la tenint-la bona per a jugar-la. **3. caure de dalt** (una pilota) Caure de les galeries del trinquet.

cautxú *m.* Substància elàstica que s'utilitza per a fabricar la pilota de tec.

cavaller *m.* Fórmula de tractament amb què s'encapçala qualsevol parlament en les partides de pilota, tant l'adreçat al públic en general com a alguna persona en particular. *Cavallers, va de bo! Cavallers, falta o bona?*

cinc *m.* **1.** Valor numèric de cada joc. **2.** Puntuació que aconsegueix el jugador o l'equip que guanya el primer joc. **3. a cincs** En el trinquet i en el carrer, sistema de puntuació més practicat actualment, segons el qual cada joc val cinc punts. *Jugaran la partida a cincs.*

cinta *f.* Teixit en forma de tira llarga i estreta que s'usa per a subjectar el quant a la mà.

ciri *m.* **plantar-se com un ciri** (una pilota) Pegar un bot alt i recte que permet jugar-la de bot de braç.

clar i net (o **net i clar**, o **net i pelat**) *loc. adv.* Amb tota claredat, sense embuts. *Sempre negocia les condicions de la partida clar i net.*

classificació *f.* Llista dels esportistes o dels equips que han participat en una prova, ordenada a partir dels resultats obtinguts.

classificar *v. 1. tr.* Ordenar (els pilotaris o els equips) en una competició, segons un sistema determinat. **2. pron.** Obtindre (un equip o un jugador) un determinat lloc en una competició. **3. pron.** Aconseguir (un equip o un esportista) un lloc que permet continuar en una competició.

cluixca *f.* All.

cobrar *v. tr.* Rebre, en acabar la partida, (els beneficis dels diners invertits en les travesses) després de descomptar-ne les marxés del trinquet. *Hui han cobrat molts diners.*

cobrir *v. 1. tr.* Defendre (una zona determinada del terreny de joc). *Cobrir la punta de la corda.* **2. pron.** Travessar per segona vegada en una mateixa partida, en sentit contrari a una aposta anterior, per a eliminar els riscos de la primera aposta. *Aquell postor s'ha cobert.* **3. cobrir els quadros del rest** Protegir la posició del rest.

coixinet *m.* Coixí menut que alguns jugadors que utilitzen molt sovint el colp de bragueta es fixen al costat dret o esquerre de la cintura per a protegir-se el maluc i el colze. *Com sempre, es va posar el coixinet per a protegir-se.*

col·locar *v. 1. tr.* Enviar (la pilota) als amagatalls del trinquet o del carrer des d'on resulta difícil tornar-la. *La va col·locar magistralment en la llotgeta.* **2. pron.** Tornar a la seua posició original (el punter o el mitger que ferix i es fa arriere).

col·locat -ada *adj.* Situat en la posició més adequada per a tornar les pilotes de l'equip contrari. *El jugador estava ben col·locat, però ha fallat.*

colp *m.* Acció o efecte de colpejar la pilota amb la mà. *Els colps de volea són els més espectaculars de la pilota.*

colpejar *v. tr.* Pegar colps (a la pilota). *Colpeja la pilota amb moltes ganes.*

colzera *f.* Bena elàstica utilitzada per a protegir el colze.

company -a *m i f.* Cadascun dels pilotaris que formen part d'un mateix equip.

competició *f.* Enfrontament, individual o per equips, de dos o més adversaris per a determinar un guanyador en una sèrie de partides.

complidor -a *adj.* Que s'esforça al màxim (un jugador) en cada partida. *És un jugador molt complidor.*

complir *v. intr.* **1.** Portar a terme (un jugador) les expectatives que desperta en l'aficionat. *Este jugador complix totes les vesprades.* **2.** Jugar sense esforçar-se en excés. *Esta vesprada ha complit i prou.*

coneixement *m.* Virtut que consistix a combinar en un mateix pilotari les facultats físiques, la correcta col·locació i l'astúcia dins del terreny de joc. *Aquell pilotari mostra en cada partida un coneixement extraordinari.*

conill *f.* Última pilota d'una partida. *Val i la conill!*

consells, en diners! *loc. orac.* Expressió del joc en què es posen els diners com a testimoni a l'hora de fer un desafiament, davant de la insinuació d'un jugador o d'un padrí.

consentit -ida *adj.* Adolorit. *Tinc la mà consentida per tantes partides.*

contra *f.* Equip contrari. *Hui no sé si guanyarem, la contra és molt potent.*

contrapeu *m.* **a** **contrapeu** En posició forçada, amb una postura contrària a la del moviment que s'havia iniciat. *Colpejar la pilota a contrapeu.*

contrapuntar *v. tr. i pron.* Establir una rivalitat (entre dos jugadors o dos equips). *Els jugadors de la setmana passada s'han contrapuntat per aquella jugada tan polèmica.*

contrarest **1.** *m.* Tornada de la pilota restada per l'adversari que efectua un dels jugadors de l'equip que trau

o que fa el dau. *De moment, no han fallat cap contrarest.* **2.** *m. i f.* Jugador que fa la jugada del contrarest.

contrari -ària *adj. i m. i f.* Adversari, contrincant en el joc de pilota. *Els nostres contraris són poderosos.*

corbellada *f.* Colp de calbot.

corda *f.* **1.** Cordell gruixut i flexible format per un conjunt retorçut de dos o més cordons tradicionalment de cà-nem que, fixat de banda a banda de les parets laterals del trinquet o del carrer per mitjà d'unes anelles, servix per a dividir el terreny de joc, i que sol portar-hi adossada una xàrcia per a facilitar-ne la visió. *Esta corda està un poc baixa.* **2.** **corda creuada** Condió pactada en algunes partides d'aficionats en què la corda, en el joc a l'alt, no s'enganxa de forma perpendicular a les muralles, sinó creuada entre números diferents. **3.** **corda de falta** En la modalitat de galotxa, corda central que dividix el terreny de joc en dos parts. **4.** **corda de galotxa** En la modalitat de galotxa, corda que porta adossada una xàrcia de l'amplària del dau per a facilitar-ne la visió, i per damunt de la qual ha de passar la pilota llançada pel feridor abans de col·locar-la en el dau. **5.** **guardar corda** (el punter)

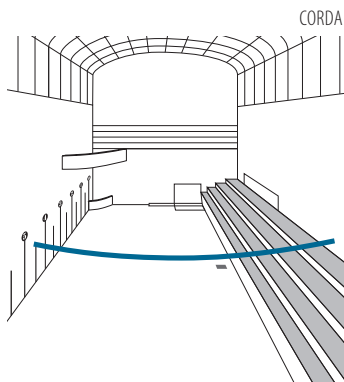

Protegir l'espai pròxim a la corda. **6. voler endur-se fins la corda i els banquets** Expressió que es diu de qui travessa en el joc molts diners amb l'ambició d'aconseguir guanyos elevats.

corredor *m.* Galeria llarga. *En alguns trinquets hi ha un corredor espaiós que travessa la muralla lateral.*

correguda *f.* **1.** Acció de córrer. *Va fer una correguda fins a la corda.* **2. correguda d'escala** Jugada en què la pilota, després de pegar en el rebot de l'escala sense que la toque cap jugador, s'acosta ràpidament a la corda i, en alguns casos, hi arriba, amb la qual cosa es convertix en quinze de qui l'ha llançada.

córrer *v. intr.* Avançar, moure's ràpidament. *Eixe punter corre moltíssim.*

cosir *v. tr.* Apegar (la pilota) a la muralla del trinet de manera que resulta molt difícil tornar-la. *Ha cosit la pilota a la paret.*

costat *m.* **1.** Part del terreny de joc ocupada per cada equip. *Els blaus comencen en el costat del dau.* **2.** Cadascun dels dos equips, rojos o blaus. **3. fer costat** (a un jugador) Donar-li suport, un postor o un padrí, posant diners a favor seu en les travesses, especialment en els desafiaments.

cotó en pèl *m.* Fibra tèxtil natural, de color blanc, que els jugadors de raspall es posen ocasionalment entre els dits i els didals per a fixar-los.

creïxer *v. intr.* Guanyar altura (la pilota) de forma gradual i sense perdre velocitat. *La pilota creïxia sense parar.*

crema antisudorífica *f.* Producte de consistència pastosa i de propietats farmacèutiques, que es posen el pilotaris en la palma de la mà per a evitar la sudoració.

cremadora *f.* Pilota cremadora. *Ha llançat una cremadora impressionant.*

cremar *v. tr.* Llançar (la pilota) amb molta força, de manera que el jugador contrari no puga tornar-la. *La pilota cremava, anava com una fona.*

creuar *v. tr.* En el trinet i en el carrer, jugar (la pilota) de dreta a esquerra o viceversa, a fi de sorprendre l'adversari i dificultar d'esta manera la tornada. *El mitger la va creuar des de la muralla.*

cruixit *m.* **1.** Soroll dels ossos que es freguen entre ells. *No sé si podrà continuar jugant, la cama li ha pegat un cruixit.* **2. estar cruixit** Estar desfet, molt cansat, sense forces ni ànim per a jugar.

curt -a *adj.* **1.** Que és (un trinet, una partida, etc.) de poca llargària. *Una partida relativament curta.* **2.** Que no passa (una pilota) la línia de falta. *La pilota s'ha quedat curta.* **3. a curtes** Modalitat del joc de pilota practcada en el carrer, en què la pilota del traure ha de ser introduïda en un quadro delimitat per la línia de falta i la falta de darrere per a continuar jugant seguint les mateixes regles que a llargues. *Hui juguen a curtes.* **4. a curtes** A rebot. **5. fer curt** (a la pilota) No arribar a temps de colpejar-la.

D

dalt 1. adv. En la part del carrer on es troba el rest. *Qui comença dalt, els blaus o els rojos?* 2. adv. En les parts altes del trinquet, les galeries i la llotgeta, on la pilota es pot quedar encalada per a aconseguir guanyar un quinze directament el jugador que l'envia. *La va enviar dalt d'una manronada.* 3. m. Part de les galotxetes que està situada més prop de l'escala on es col·loca l'equip que boteja. *El dalt hui és per als del Genovés.* 4. **per dalt** Colpejant la pilota de manera que el colp es fa per dalt del muscle, com ara de volea, de bot de braç, etc. 5. **per dalt corda** Modalitat d'escala i corda.

darrere adv. En la posició més allunyada de la corda o del centre del terreny de joc. *Hui jo jugaré darrere.*

dau 1. m. Espai situat en l'angle que forma l'escala amb el frontó de la part de dalt del trinquet, on s'ha d'introduir la pilota en la ferida, i que està delimitat per dos rectangles, l'un en terra i l'altre en la paret de rebot. *Marcaren el dau amb pintura negra.* 2. m. En les modalitats de perxa i galotxa, rectangle de l'amplària d'una vorera i d'uns cinc o sis metres de llargària en l'interior del qual cal col·locar la pilota en la ferida. *El jugador esperava la pilota en el dau.* 3. m. Part del trinquet o del carrer on se situa el dau. 4. m. i f. Jugador que fa el dau. *El dau d'aquell equip no en fallava cap.*

5. m. Equip del carrer o del trinquet que fa el dau. *El segon joc ha sigut clarament per al dau.* 6. m. Pilota jugada des del dau. *El dau d'aquell jugador era fluix.* 7. **fer el dau** Jugar la pilota des de dins del dau, on ha de caure o rebotar la pilota en la ferida en la modalitat d'escala i corda. 8. **fer el dau a l'aire** (o **per davant**) En la jugada del dau, colpejar la pilota abans de botar. 9. **fer el dau de rebot** En la jugada del dau, colpejar la pilota després de rebotar en el frontó o en el tamborí quan va ferida per darrere. 10. **feta de dau** Jugada del rest des del dau al tornar la pilota de la ferida. *Quina feta de dau!* 11. **tindre un bon dau** (un jugador) Des d'esta posició, saber portar la pilota forta, ben dirigida, col·locada, tallada sobre la corda, o elevar-la fins a la galeria amb la màxima potència. *L'escaleter del Genovés tenia un bon dau.*

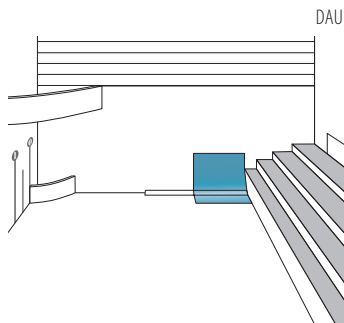

dauada *f.* Feta de dau. *Quina dauada ha fet!*

dauer -a *m. i f.* Jugador molt hàbil en la jugada de fer el dau.

davallar *v. intr.* Baixar.

davant *adv.* **1.** En una posició més pròxima a la corda que un altre jugador. *Ell juga millor davant.* **2. anar per davant** (un jugador o un equip) Portar avantatge respecte al contrari. **3. els de davant** En un trio, jugadors que se situen en la part davantera del terreny de joc, és a dir, el mitger i el punter. *Els de davant estan hui un poc fluixos.*

davantall *m.* Peça de tela o de cuiro amb butxaques que el marxador porta lligada a la cintura, on deposita els diners de les travesses durant la partida. *Eixe davantal té molta història.*

DAVANTALL

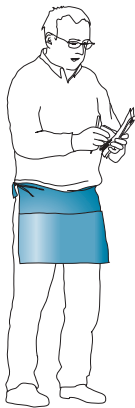

davanter -a *m. i f.* Punter.

defendre *v. tr.* Protegir (una zona determinada del terreny de joc) de l'atac de l'equip contrari. *El punter té la missió de defensar les lloses de davall de la corda.*

deixada *f.* En les modalitats amb una corda central o en el frontó, jugada que consisteix a tirar fluixa la pilota,

perquè caiga prop de la paret o de la xàrcia quan el jugador contrari està lluny. *No pogué arribar a la deixada.*

deixar *v. tr.* **1.** Cedir, un jugador, (una pilota) a un altre jugador del mateix equip que la pot colpejar amb més comoditat. *El mitger la va deixar perquè el rest la tornara.* **2.** Fer una deixada. *Amb molta elegància, la deixà per damunt de la corda.* **3. deixar com una estora** (l'adversari) Guanyar-li una partida de manera contundent. **4. deixar-se caure** Confiar-se i permetre que els adversaris es recuperen. **5. deixar-se les ungles** (en una jugada) Jugar una pilota difícil perquè va cosida a la paret. **6. deixar-se'n** Abandonar una partida abans que acabe, siga per un acord mutu, a causa d'una lesió o per falta de llum. **7. deixar-s'ho** (un jugador professional) Retirar-se. **8. no deixar pintar** (a un jugador o a un equip) No deixar-li guanyar cap quinze. **9. no deixar-se'n cap** No deixar cap pilota ni cap quinze per perduts.

demanar *v. tr.* **1.** Reclamar, un jugador, (la pilota) al seu company perquè li la deixi jugar. *El rest li l'havia demanada, però va preferir jugar-la ell.* **2. demane!** Expressió usada per un jugador per a preguntar al jutge, al marxador o al públic si una pilota dubtosa ha sigut bona o falta.

desafiament *m.* Partida de pilota, generalment mà a mà, en la qual des del principi, bé per la qualitat dels jugadors bé per una gran rivalitat, hi ha una quantitat més o menys elevada de diners jugats entre els participants. *El desafiament de la setmana passada tingué un resultat inesperat.*

descans *m.* Parada que es fa en el transcurs d'una partida per a recuperar forces.

descarregar-se *v. pron.* Jugar la pilota aplicant-hi tota la força del cos, fins

i tot amb una inclinació cap avant. *En aquella jugada es va descarregar de bot de braç.*

descol·locar *v. tr.* Fer perdre la posició (al jugador contrari). *El va descol·locar ajustant la pilota a la careta.*

descomptar *v. tr.* **a descomptar** Puntuant els jocs de manera que només es té en compte la diferència de punts que un equip té sobre l'altre. *Partida jugada a descomptar.*

desconcertar *v. tr.* Provocar una dislocació dels ossos (d'una part del cos). *Aquell colp li va desconcertar el colze.*

desconcertat -ada *adj.* Que presenta una dislocació dels ossos. *Hui no podrà jugar perquè té la monyica desconcertada.*

desencalar *v. tr.* Fer que (una pilota) deixi d'estar encalada. *Desencalar les pilotes de la teulada.*

desenfaixar-se *v. pron.* Desfaixar-se.

desenrotllar-se *v. pron.* Llevar-se (un jugador) les proteccions de les mans. *Desenrotlla't, dutxa't i anem cap a casa.*

desfaixar-se *v. pron.* Llevar-se (un jugador) la faixa i les proteccions de les mans després de jugar. *En acabar la partida, es va desfaixar.*

desmancar-se *v. pron.* Produir-se una lesió en la part superior del braç.

desmusclat -ada *adj.* Que presenta (un jugador) una lesió en el múscle o en l'esquena. *El punter està jugant la partida desmusclat.*

despanyar-se *v. pron.* Perdre l'equilibri (un jugador) en el moment de jugar la pilota. *El rest s'ha despanyat i ha caigut contra l'escala.*

despenjar *v. tr.* Desencalar. *Porta el càbàs i despenjarem les pilotes.*

dessocar-se *v. pron.* Desmancar-se.

destorbada *f.* Acció o efecte de destorbar.

destorbar *v. tr.* Obstruir, un pilotari, el joc (de l'adversari).

deure *v. intr.* Anar per darrere de l'altre equip en la comptabilitat d'una partida que segueix la puntuació a pujar i baixar.

devolució *f.* Rest 2.

dibuixar *v. tr.* Fer que (una pilota) descriu clarament la trajectòria desitjada. *El rest l'ha dibuixada.*

didal *m.* Peça tubular, de pell, de lona o de lona plastificada, tancada per un extrem amb un casquet de diferents materials, que servix per a protegir els dits de les raspades, i que s'usa en la modalitat de raspall. *En la primera raspada va esgarrar dos didals de la mà dreta.*

DIDAL

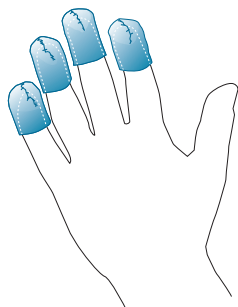

diners *m. pl.* **1. diners al punt** (o a la galotxa) Travesses que s'efectuaven antigament en la modalitat de galotxa, la quantia de les quals resultava de multiplicar la quantitat de diners de què es tractava pel nombre de punts a què s'havia pactat la partida. **2. diners en el joc** Diners que es travessen en funció del resultat d'un joc. **3. diners en el quinze** Diners que es travessen en funció del resultat d'un quinze. **4. diners en els iguals** Diners que es travessen en funció de la diferència que es puga produir en el resultat final d'una partida. **5. diners en la corda** Diners que estan penjats en la corda de manera simbòlica, es-

pecialment en els desafiaments en el trinquet, abans del començament de la partida. **6. diners en la partida** Diners que es travessen en funció del resultat final de la partida.

dir *v. intr.* **1.** Afavorir o no els moviments aleatoris (de la pilota) el joc d'un jugador o d'un equip. *La pilota no li ha dit en tota la partida.* **2.** Indicar clarament (la pilota) que s'ha produït falta en entropessar amb la corda central en les modalitats que en tenen. *Ella ho ha dit!* **3. dir bé** (o **malament**) **la sort** (a algú) Tindre bona (o mala) sort en una partida.

ditera *f.* Didal.

ditet *m.* Didal.

ditó *m.* Didal.

dominar *v. tr.* **1.** Posseir a fons (l'art del joc de pilota o algun aspecte concret). *Este jugador domina el joc de manera magistral.* **2. tr.** Superar (el rival) en el joc. *Els rojos dominen clarament els blaus.* **3. intr.** Destacar, anar per davant en el marcador. *En este moment, dominen els blaus.*

domini *m.* Acció o efecte de dominar en una partida de pilota. *Els rojos exercien un domini clar sobre els blaus.*

donar *v. tr.* **1.** Deixar que un equip guanye (algun joc) per a afavorir l'entrada de diners en les travesses. *Quan començaren la partida, van donar dos jocs perquè entraren diners.* **2.** Oferir un avantatge al contrari bé en la composició de l'equip, o bé en les condicions del joc. *Li va donar unes passes en el traure per a igualar la partida.* **3.** Jutjar (una pilota) com a bona o com a falta. *El marxador va donar aquella pilota dubtosa com a bona.* **4. donar aire** (a la pilota) Enviar-la lluny sense gran esforç, de manera que quan s'eleva agafe més velocitat. **5. donar voleres** Jugar a volees. **6. donar de cinc** (o **de deu**, etc.)

Oferir una travessa en què es concedeix a qui la pren l'avantatge d'una determinada diferència en punts en el resultat final de la partida. *Van arribar a donar de deu.* **7. donar el quinze** En la modalitat de raspall, concedir un quinze al contrari quan és massa fàcil acabar-lo per la proximitat de la pilota als frontons. **8. donar figuetes** (la pilota) Descriure una trajectòria alta i recta, llançada amb poca potència. **9. donar millor mitger** (a l'adversari) Concedir-li, un jugador que es considera superior, la possibilitat de triar millor mitger per a igualar la partida. **10. donar millor parella** (a l'adversari) Concedir-li, el rest, la possibilitat de triar un mitger millor per a igualar la partida. **11. donar pena** (una forma determinada de colpejar la pilota) Produir dificultats a causa de la imperícia que es té a l'hora d'executar-la o per estar lesionat o molt cansat. *La jugada que més pena li dóna és la volea.* **12. donar plantada** (la pilota) Tornar-la de manera que és fàcil de jugar per la poca velocitat que porta i el bot alt que efectua. **13. donar tercer** Considerar-se superior a un altre jugador o equip, raó per la qual un pilotari es creu en condicions de poder jugar en una parella contra un trio. **14. donar unes passes** (a l'adversari) Oferir-li l'avantatge d'efectuar el traure des d'un pas més prop de la línia de falta.

dos *m.* a **dos** Empat a dos. *De val i trenta passaren a dos.*

dretà -ana *adj. i m. i f.* Dreter.

dreter -a *adj. i m. i f.* Que té tendència natural (un jugador) a utilitzar la mà dreta per a colpejar la pilota.

E

efecte *m.* Moviment giratori que adquireix la pilota quan es colpeja d'una manera determinada o quan pica contra alguna paret del trinquet o del carrer. *Llançar una pilota amb efecte.*

eixida *f.* **1.** En la modalitat del frare, treta. *Va fer una eixida molt bona.* **2.** Joc practicat al Genovés, en què un grup de jugadors colpegen la pilota contra la paret fins que només en queda un que no ha fallat la tornada de cap pilota.

eixidor *m.* En la modalitat del frare, línia de traure. *La treta es fa des de l'eixidor.*

eixir *v. intr.* **1.** Sorgir o aparèixer. *En els últims anys han eixit molts jugadors nous.* **2. eixir de cinc** (o **de deu**, o **de quinze**, etc.) Iniciar una partida amb un joc o dos en el marcador per a cada equip, perquè no resulte d'una duració excessiva. **3. eixir escopida** (una pilota) Rebotar en el frontó o en el tamborí amb força, arran de terra i sense botar. **4. eixir-se'n** (un postor) Travessar en contra d'una aposta anterior per a contrarestar les pèrdues d'un marcador que es preveu desfavorable a la primera postura. **5. eixir-se'n de la corda** (o **de baix la corda**) (el punter o el mitger) Endarrerir la seua posició, en el moment de la ferida, des de la corda cap al blau corresponent, amb l'objectiu de tornar la feta de dau del contrari.

eixugar *v. tr.* Deixar, l'artesà piloter, que perda l'aigua (una pilota), introduint-

la en serradura durant un període aproximat de tres mesos. *Quan l'eixuguen, la pilota perd un o dos grams de pes.*

elegant *adj.* Que és (un jugador) net i molt acurat en el joc. *És un mitger molt elegant.*

eliminar *v. tr.* Excloure (un jugador o un equip) de continuar participant en una competició.

eliminadori *adj.* Que servix per a eliminar els participants en una competició.

eliminatória *f.* Sèrie que es disputa entre els jugadors o els equips millor classificats en una competició, i que servix per a determinar els que passaran a una sèrie següent.

ella *pron.* **estar en ella** (un jugador) Seguir la trajectòria de la pilota amb molta atenció per a colpejar-la en el moment més oportú.

embolicar *v. tr.* Cobrir totalment (el nucli de les pilotes de badana, tec i drap) envoltant-lo amb llana i fil.

empalmar *v. tr.* Colpejar (la pilota) tal com ve, sense deixar que bote en terra. *En aquella partida el mitger les empalmava totes.*

emparellar *v. intr.* Preparar (un trinquet o l'empresa) la formació dels equips en la programació de les partides. *El trinquet ha emparellat de forma adequada.*

empat *m.* **1.** Acció o efecte d'empatar. **2. empat a dos** Empat que es pro-

duïx quan els dos equips han guanyat dos quinzes en el mateix joc i es troben a dos punts de guanyar-lo.

empatar *v. tr. i intr.* Obtindre, dos o més contrincants, el mateix nombre de punts (en un joc, en una partida, en una competició). *Empatar una partida. Han empatat a dos.*

empomar *v. tr.* Agafar al vol (la pilota) i retindre-la en la mà. *Ell tirava les pilotes a l'aire i jo les empomava.*

emponar-se *v. pron.* Aponar-se.

empresa *f.* Societat mercantil que administra el funcionament d'un trinquet. *Eixa empresa està molt ben coordinada.*

empresari-ària *m. i f.* Trinqueter -a.

encabotar *v. intr.* Entropessar (una pilota) amb algun balcó o amb algun objecte enganxat a la paret. *La pilota ha encabotat en el balcó.*

encaix *m.* Lloc del trinquet on s'ajunta la superfície del terreny de joc amb l'escala o la muralla. *La pilota colpejà en l'encaix.*

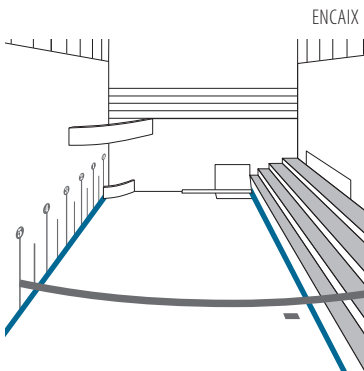

encalar *v. tr.* Llançar (una pilota) a un lloc alt on queda retinguda o fora de l'abast. *Hem encalat la pilota en un balcó.*

encallar *v. intr. i pron.* Quedar-se detinguda (una pilota) a causa d'un obstacle que trava el seu moviment.

encampanar *v. tr.* En la modalitat de raspall, poar.

encarar-se *v. pron.* **1.** Preparar-se (un jugador) per a colpejar la pilota en una direcció determinada. *Aquell jugador sol encarar-se a les galeries.*

2. encarar-se a les galeries (o **encarar-se dalt**) (un jugador) Preparar-se per a llançar la pilota dalt de les galeries o a la llotgeta per a rematar un quinze.

encertar *v. tr.* **1.** Fer anar (un tir, un colp, etc.) al punt just on el jugador el vol dirigir. **2.** Tocar (a algú o alguna cosa) per mitjà de l'impacte d'una pilota durant una partida. *Li encertà el cap amb una pilota.*

encetar *v. tr.* Fer botar (una pilota) per primera vegada. *Esta pilota l'han encetada hui.*

endarrerir *v. tr.* En frontó, llançar (la pilota) amb força a fi que, una vegada haja tocat el frontís, isca projectada cap als quadros posteriors.

enfaixar *v. tr. i pron.* Faixar.

enganxada *f.* En la modalitat de raspall, acció de raspar la pilota amb la intenció d'encalar-la en la llotgeta o en la galeria. *No li ha eixit bé l'enganxada.*

enganxar-se *v. pron.* Quedar-se (la pilota) penjada dels fils d'aram, del sostre del trinquet, etc. *La pilota s'enganxà en la tela metàl·lica del trinquet.*

enganyar *v. tr.* Fer creure (a l'adversari) que es vol fer una jugada diferent de la que en realitat es pensa executar.

enllosat *m.* Paviment fet de lloses. *L'enllosat d'este trinquet està construït amb pedra de tall.*

enrotllar-se *v. pron.* **1.** Preparar-se les mans (un jugador) per al joc. **2.** Adquirir (la pilota) un moviment rotatori sobre el seu eix, de manera que pren uns efectes imprevisibles quan bota i, per tant, confon el jugador.

ENROTLLAR-SE

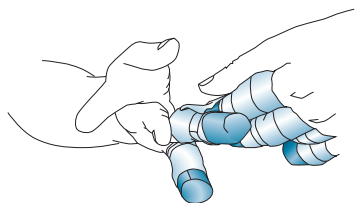

entrada *f.* **1.** Conjunt de persones que assisteixen al trinquet a presenciar una partida. *La partida tingué una bona entrada.* **2.** Benefici obtingut de la venda dels bitllets per a accedir al trinquet. **3.** Bitllet que dóna dret a entrar al trinquet. *Per a la final del Bancaixa resulta difícil aconseguir una entrada.* **4.** Acció de colpejar la pilota eixint al seu encontre. **5. fer l'entrada de la murta** (algú) Expressió irònica amb què els espectadors fan referència a un jugador que fa una entrada en fals.

entrar *v. intr.* **1.** Efectuar una entrada per a colpejar la pilota en comptes d'esperar-la o de fer unes passes arrere. *Entra a la pilota amb ganes.* **2. entrar a l'aire** Colpejar la pilota abans d'arribar al rebot. **3. entrar diners** Generar-se travesses importants que poden canviar el rumb de la partida.

entregar-se *v. pron.* Posar (un jugador) la partida en mans de l'adversari a causa del cansament o del desànim. *Ja en el tercer joc s'entregà totalment.*

entrenador -a *m. i f.* Persona que es dedica a l'entrenament o la preparació dels pilotaris.

entrenament *m.* Conjunt de pràctiques físiques i psíquiques destinades a preparar un pilotari perquè obtinga el màxim rendiment possible en les partides.

equip *m.* Conjunt de jugadors que, de manera organitzada, competixen en defensa d'un mateix interès, d'un

club, d'un municipi, etc. *Aquell equip va ser invencible durant molts anys.*

equipament *m.* Conjunt de peces de vestir que identifiquen un jugador o un equip.

errar *v. tr.* **1.** Colpejar (una pilota) de manera equivocada. *Ja l'ha errada dos voltes.* **2.** Equivocar-se en l'estratègia d'una partida.

erro *m.* Execució defectuosa d'una jugada o d'un colp.

escabussar *v. tr.* Colpejar (la pilota) de manera que, quan toque terra, ja no s'eleva a penes i el jugador contrari tinga dificultats per a tornar-la. *Escabussar-la i fer el quinze va ser tot una mateixa cosa.*

escala *f.* **1.** En el trinquet, graderia de quatre escalons, el primer dels quals és més alt que els altres, situada a l'esquerra del dau, on s'assenten els aficionats i que, a l'efecte de joc, es considera aire. *La pilota ha corregut l'escala fins a la corda.* **2.** En la modalitat de galotxes, graderia de cinc escalons situada darrere del frontó de dalt. *En l'escala de les galotxes no cabia ningú més.* **3.** Conjunt d'espectadors situats en l'escala. **4. caure de l'escala** (una pilota) Descendir per

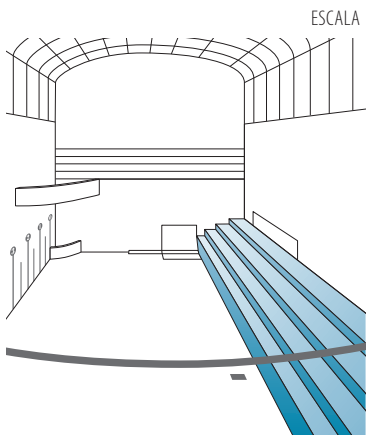

l'escala lateral des del primer escaló fins a terra. *Atent, que cau de l'escala!* **5. córrer l'escala** (la pilota) Rodar per l'escala. **6. deixar caure damunt l'escala** (la pilota) Jugar-la a l'escala, calculadament, perquè caiga abans d'arribar als caps i l'adversari tinga dificultats per a tornar-la. **7. deixar neta tota l'escala** (un jugador) Fer perdre els diners apostats per la majoria d'espectadors, que han travessat en contra de la postura d'un padrí o d'un postor important, a causa d'una actuació insatisfactòria en una partida teòricament fàcil. *El descert dels blaus va deixar neta tota l'escala.* **8. escala i corda** Modalitat del joc de pilota valenciana al trinquet, en què es comença el quinze ferint per a col·locar la pilota dins del dau des d'on l'escaleter l'haurà de llançar per dalt de la corda divisòria al camp contrari, i l'altre equip l'haurà de tornar a l'aire, al primer bot, o de rebot, sempre per damunt de la corda. *L'escala i corda és la modalitat més elegant del joc de pilota.* **9. pujar l'escala** Situar-se dalt de l'escala del trinquet per a jugar una pilota abans que caiga a les lloses. **10. tindre una escala forta** Tindre un bon dau.

escaleter -a *m. i f.* En la modalitat d'escala i corda, jugador que actua darrere en un trio o en una parella i que, per tant, fa el dau en els jocs de fer, fa el rest en els jocs de restar i, normalment, és l'encarregat de jugar les caigudes d'escala. *L'escaleter ha de tindre molta potència de braç per a jugar la pilota.*

escaló *m.* Pla que forma part d'un tram d'escala, on poden assentar-se els espectadors i que participa, junt amb el conjunt de l'escala, en la dinàmica del joc de pilota. *La pilota va redolar ràpidament pels escalons.*

esclafit *m.* **1.** Soroll sec que produïx la pilota quan la mà del jugador la colpeja. *L'esclafit de la pilota és el so característic del trinquet.* **2.** Colp violent assestat a la pilota. *Li ventà un esclafit que quasi la bada.* **3. pegar un esclafit** (el trinquet) Estar molt ple, de gom a gom. *En aquell desafiament el trinquet pegava un esclafit.*

escola de pilota *f.* Lloc on un monitor ensenya als xiquets i als adolescents les tècniques i els recursos d'este joc.

esmarrar-se *v. pron.* Marrar.

esmunyir-se *v. pron.* Passar esvarant (la pilota) sobre una llosa banyada i descriure, per este motiu, una trajectòria inesperada. *La pilota es va esmunyir i va eixir com una fona.*

esparadrap *m.* Tira de tela, impregnada per una cara d'una substància adherent, que els pilotaris usen per a fixar-se les proteccions a les mans.

espardenya de careta *f.* Calcer típic valencià de sola d'espert, lligat amb vetes a la cama, que s'utilitzava antigament en el joc de pilota.

ESPARDENYA DE CARETA

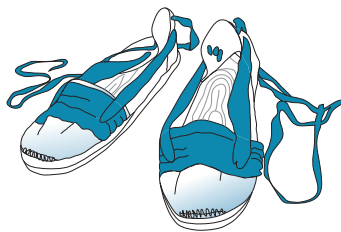

espatlar-se *v. pron.* Lesionar-se. Sovint, el jugador s'espatla la mà a causa dels colps de pilota.

espectador -a *m. i f.* Persona que assistix a presenciar una partida de pilota.

esperar *v. tr.* Estar, un jugador, preparat, concentrat i falcat, per a rebre (la pilota) que ha de tornar.

espitjar *v. tr.* Jugar de volea (la pilota), un jugador desmancat, de manera que no li pot imprimir molta potència. *La va espitjar i prou; no podia fer més.*

espolsar *v. 1. tr.* Jugar (la pilota) amb molta potència. *Aquell mitger l'espolsava que feia feredat. 2. pron.* Llevar-se de damunt (la pilota). *Se la va espolsar com va poder i encara la va fer quinze.*

espònsor *m.* Patrocinador.

esporrejar-se *v. pron.* Aporrejar-se.

esport *m.* Activitat física individual o col·lectiva, realitzada per plaer o com a competició, i subjecta a determinades regles.

esportista (o **esportiste -a**) *adj. i m. i f.* Que practica un esport o més. *Eixe jugador és un esportista molt lluitador.*

esportiu -iva *adj.* De l'esport o que hi té relació. *Un club esportiu.*

esportivitat *f.* Comportament correcte i generós que es considera propi d'un bon esportista. *Sempre fa gala d'una gran esportivitat.*

esquerrà -ana *adj. i m. i f.* Esquerrer.

esquerra *f. 1.* Mà esquerra. **2. no tindre esquerra** Tindre molta poca potència o habilitat en la mà esquerra. **3. qui juga amb l'esquerra, paga amb la dreta** Expressió del joc que avisa de les dificultats que es deriven de no colpejar la pilota amb la mà forta.

esquerrada *f.* Colp pegat a la pilota amb la mà esquerra. *Va amollar una esquerrada espectacular.*

esquerrer -a *adj. i m. i f.* Que té tendència natural (un jugador) a utilitzar la mà esquerra per a colpejar la pilota.

esquinç *m.* Torciment o distensió violenta d'una articulació sense luxació. *Es va fer un esquinç baixant de l'escala.*

estacar *v. tr.* Col·locar (la pilota) en un lloc difícil del terreny de joc amb un colp potent. *Va estacar la pilota en la llotgeta.*

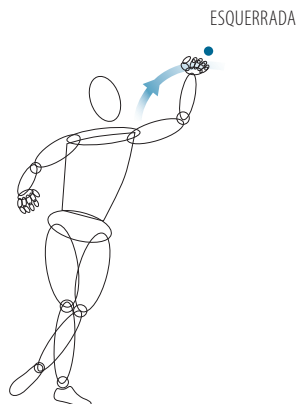

estic! *interj.* Expressió amb què un jugador indica al company que està preparat per a restar la pilota.

estirament *m.* Acció o efecte d'estirar-se.

estirar-se *v. pron.* Allargar o estendre amb força el cos per a desentumir els músculs i preparar-se per a realitzar una activitat esportiva.

estrena *f.* Propina.

F

faixa *f.* Part de la indumentària tradicional del jugador de pilota consistent en una peça de tela molt més llarga que ampla, que s'usa per a cenyir el cos per la cintura i diferenciar, pel seu color roig o blau, els dos equips. *La faixa roja del jugador.*

faixar *v. tr. i pron.* Posar (a un jugador) la faixa i les proteccions de les mans per a eixir a jugar. *Faixa't, que la partida comença!*

falcar-se *v. pron.* Afermar-se (un jugador) de manera que puga colpejar la pilota en una posició òptima. *Es falcà esperant la volea.*

falta *f.* **1.** Pilota jugada amb infracció de les regles del joc. *El marxador va marcar falta precipitadament. Falta del dau. Falta de la corda.* **2. falta de darrere** En algunes modalitats del

joc de pilota, com ara a curtes o a galotxa tradicional, ratlla marcada en terra que delimita per darrere el quadro on s'ha d'introduir la pilota en la ferida o el traure. **3. falta de llarg** En algunes modalitats de carter, infracció que consistix a llançar la pilota del traure fora, per darrere del quadro o dau. **4. mitja falta** En la modalitat de frontó, infracció d'una de les regles del joc quan es passa la línia de falta al traure, per a començar el punt.

farçiment *m.* Matèria amb què s'omplien les pilotes.

farçit *m.* Farçiment.

fartera *m. i f.* Jugador que no deixa jugar els altres components de l'equip per l'afany de fer-ho tot.

federació *f.* **1.** Organisme que agrupa els equips o els esportistes que practiquen una mateixa modalitat esportiva. **2.** Entitat encarregada de la promoció, l'organització i el control del joc de la pilota valenciana en totes les seues modalitats. *La Federació de Pilota Valenciana organitza el campionat.*

federat -ada *adj.* Que és membre d'una federació.

federatiu -iva **1.** *adj.* De la federació o que hi té relació. *Reglament federatiu* **2.** *m. i f.* Membre dirigent d'una federació esportiva.

fer *v. tr.* **1.** Efectuar o realitzar (una jugada determinada). *Fer el traure, fer*

FALTA DE DARRERE

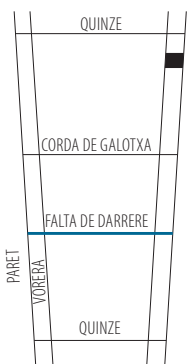

el bot, fer el dau. **2.** Ferir o traure. *Al qui fa, 100 euros.* **3.** Organitzar una partida. *Les partides es guanyen quan es fan.* **4.** Guanyar. *El mitger ha sigut qui ha fet la partida.* **5. a fer i passar** (o **restar**) En la modalitat d'escala i corda, fer el dau i passar la pilota per dalt corda. **6. fer anar** (la pilota) Tindre la qualitat de llançar-la lluny i amb gran potència. **7. fer botar** (la pilota) Punxonar-la en la feta de dau, buscant els peus del contrari a fi de dificultar-li el rest. **8. fer el ratolí** (un pilotari veterà) Jugar amb picardia. **9. fer els caps** En el trinquet, jugar les pilotes llançades pel contrari després de rebotar en el frontó. **10. fer entrar** (un jugador) Provocar, per la seua amistat personal o vàlua esportiva, que alguns postors importants participen en les travesses. **11. fer fallanca** Fer un intent de colpejar la pilota i fallar. **12. fer figa** (un jugador) Fallar la pilota. **13. fer la galotxa** En la modalitat de galotxa, jugar la pilota de volea des de dins del dau o quadro per a respondre a la ferida de l'adversari. **14. fer la mola** En la modalitat de pilota grossa, jugar la pilota ferida per l'adversari, la qual ha de botar sobre la base superior de la mola després de picar en la muralla. **15. fer la perxa** En les modalitats de perxa, jugar la pilota de la ferida a l'aire. **16. fer l'escala** En la modalitat d'escala i corda, jugar la pilota des de dins del dau on ha de caure en ser ferida. **17. fer-li-la sabatera** (o **sabata**) Guanyar una partida sense que l'equip contrari faça cap joc. **18. fer-se mal** Lesionar-se. **19. fer un marro** (la pilota) Trencar.

ferida *f.* Primera jugada que es produeix en totes les modalitats en què es ferix i no es trauc, com per exemple en escala i corda, galotxa, etc. *Va fer la ferida molt curta.*

feridor -a *m. i f.* Jugador que ferix, ja siga el punter, que ferix i es fa arrere, o un altre, que s'encarrega exclusivament de ferir i no participa en la resta del joc.

ferir *v. intr.* **1.** En les modalitats de carrer on no es trauc o en el trinquet amb escala i corda, colpejar la pilota per a posar-la en joc amb l'obligació de col·locar-la dins del dau. **2. ferir a bot** Ferir per darrere. **3. ferir a colp** Ferir procurant que la pilota toque el frontó abans de botar al dau. **4. ferir a curtes** (o **mollet**, o **per davant**) Ferir amb molt poca força, de manera que la pilota no arribe al rebot i dificulte la feta de dau. **5. ferir a la primera llosa** Ferir curt, de manera que l'escaletier es veu obligat a fer el dau per davant, acatxat i amb l'esquerra. **6. ferir a llargues** Ferir fort de manera que o es comet falta o resulta un rebot favorable a qui fa el dau. **7. ferir de bot** En la modalitat d'escala i corda, ferir colpejant de palma la pilota després de fer-la botar en la pedra. **8. ferir de bracet** Ferir botant-se la pilota sobre l'avantbraç. **9. ferir (o fer) i assentar-se** Realitzar el traure i no participar en la resta del joc. **10. ferir i fer-se arrere** Ferir i tornar ràpidament a ocupar la posició de punter. **11. ferir moll** (o **mollet**) Ferir de manera suau amb la finalitat de buscar les deficiències del rest. **12. ferir per darrere** Ferir intentant que la pilota caiga en la part més endarrerida possible del dau abans de ser jugada per l'escaletier, de manera que pegue en el rebot o en el tamborí. **13. no ferir mata** Expressió amb què s'indica que no tindre una bona ferida sol influir molt negativament en el resultat del joc.

ficar *v. tr.* **1.** Col·locar (una pilota). *La va ficar amb molta resolució en la galotxa.* **2. ficar-se baix d'ella** (el punter) Esperar la feta de dau a la volea.

figa *f.* **tindre com una figa** (una pilota) Rebre-la de manera que el jugador pot rematar el quinze fàcilment.

figura *f.* Pilotari que destaca per les seues grans aptituds per al joc. *Hui s'enfronten dos grans figures del joc de pilota.*

fil *m.* **sense tocar fils** Pel centre del carrer o del trinet sense entropessar amb cap obstacle. *La pilota va passar impecablement, sense tocar fils.*

final *f.* Partida en què s'enfronten els pilotaris o els equips classificats en les semifinals, i en la qual es decidix el guanyador d'una competició.

finalista (o finaliste -a) *adj. i m. i f.* Que arriba (un jugador o un equip) a una final.

fira *f.* Competició organitzada pels trinqueters durant la celebració d'unes festes. *Hui comença la fira de setembre.*

fisioterapeuta *m. i f.* Especialista en fisioteràpia.

fisioteràpia *f.* Tècnica curativa basada en l'ús de mitjans naturals, com l'aire, l'aigua, l'electricitat, les radiacions, el fred i la calor, o bé mecànics, com els massatges i la gimnàstica.

fitxa *f.* Document acreditatiu de pertinença a una federació o a un club, que faculta per a poder competir.

fitxatge *m.* **1.** Acció o efecte de fitxar. **2.** Quantitat que es paga per fitxar un jugador.

fitxar *v.* **1. tr.** Contractar, una entitat esportiva, els servicis (d'un jugador o un tècnic esportiu). **2. intr.** Comprometre's (una persona) a exercir una activitat en una entitat esportiva.

fondejar *v. tr.* Jugar (la pilota) llarga i amb profunditat. *El rest la va fondejar durant tota la partida.*

fora! *interj.* **1.** Expressió amb què un jugador indica a l'altre que li deixi lliure la canxa perquè té la intenció de restar o perquè veu que la pilota no serà bona. **2.** Falta que es produïx

quan la pilota sobrepassa la línia que delimita el camp de joc.

foraster -a *adj. i m. i f.* Que no és (un jugador o un equip) de la localitat on es juga. *Brillant exhibició de l'equip foraster.*

forat *m.* Caixó. *Quina jugada! Li ha anat directa al forat!*

forma 1. *f.* Condició física amb vista a la pràctica esportiva. **2. estar en forma** Tindre les condicions físiques adequades per a la pràctica esportiva. *El pilotari està en plena forma.*

fornada *f.* Promoció de jugadors. *Esta fornada farà història.*

frare *m.* **1.** Bisell vertical, de metre i mig d'alçària, que mata l'angle que forma el frontó amb cadascuna de les muralles laterals i que acaba en punta en la part superior. *La pilota va trençar en el frare.* **2.** Modalitat de joc de pilota valenciana, molt semblant al frontó en la seua reglamentació, que es practica en l'interior d'un edifici rectangular tancat per quatre parets, on pot colpejar la pilota, i que té dos bisells verticals (els frares) que desvien la trajectòria de la pilota per a dificultar el joc del contrari.

FRARE

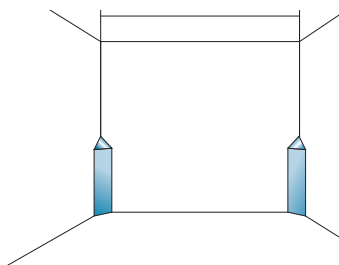

fris *m.* Gravat ceràmic que escenifica un joc de pilota en l'època grega, i que s'entrega com a màxim guardó en certs campionats. *L'any passat es va emportar el fris i enguany, probablement, se l'emportarà també.*

frontis *m.* En la modalitat de frontó, paret frontal, de 10 metres d'alçària i 9 metres d'amplària aproximadament, contra la qual es colpeja la pilota. *El frontis estava ple de picadures.*

frontó *m.* **1.** Modalitat de joc en la qual la pilota colpeja contra el frontis per damunt d'una ratlla que hi ha marcada. *El frontó és una modalitat de joc indirecte.* **2.** Edifici rectangular on es practica la modalitat de frontó. **3.** Mur d'uns quatre metres d'alçària que es correspon amb els dos costats més estrets del rectangle del trinquet. *El dau se situa en un dels frontons del trinquet.* **4. frontó del dau** Frontó del trinquet de la part del dau, damunt del qual es troba la galeria del dau. **5. frontó del rest** Frontó del trinquet de la part del rest, damunt del qual, si n'hi ha, es troba la galeria del rest. **6. frontó valencià** Frontó.

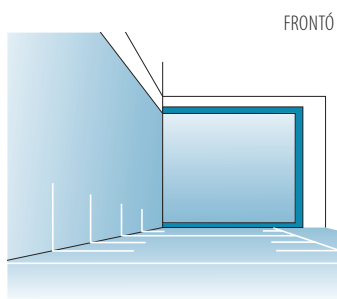

fugir *v. intr.* Allunyar-se (un jugador) ràpidament de la trajectòria de la pilota per no haver de jugar-la.

fugir! *interj.* Expressió que un jugador adreça a un company d'equip per a indicar-li que vol jugar una pilota perquè es troba en millors condicions per a fer-ho.

furgada *f.* Colp pegat a la pilota de manera violenta i amb molta força.

G

galeria *f.* **1.** Lloc del trinquet destinat al públic, situat en la part superior dels frontons. *Les galeries estaven plenes d'aficionats.* **2. galeria del dau** Galeria situada sobre el frontó de la part del dau. **3. galeria del rest** Galeria situada sobre el frontó de la part del rest. **4. galeria llarga** (o *lateral*) Lloc destinat al públic que, en alguns trinquets, s'estén per la part de dalt d'una o de les dos muralles.

galló *m.* Cadascuna de les huit peces de pell triangulars que formen la superfície d'una pilota de vaqueta. *La pilota no bota bé, se li ha descosit un galló.*

GALLÓ



galotxa *f.* **1.** Modalitat de joc de pilota de carrer en què es col·loca una corda divisòria que ha de superar la pilota en el transcurs del joc, i una altra per dalt de la qual ha d'anar la ferida amb què es comença cada quinze. *Demà es juga una partida de galotxa.* **2.** *f.* Branca menuda que antigament marcava el punt per dalt del qual s'havia de ferir en la modalitat de

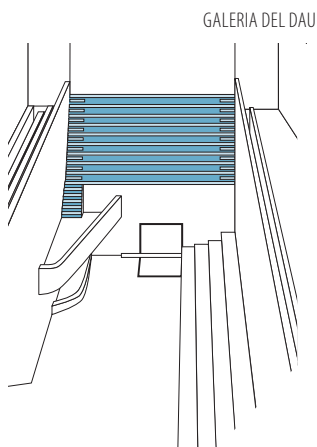

galotxa. **3.** *m. i f.* Galotxer. **4. qui fa la galotxa** Galotxer. **5. tindre molta galotxa** (un jugador) Dominar molt bé esta modalitat de joc.

galotxer -a *m. i f.* **1.** Jugador que fa la galotxa. *Aquell galotxer tenia una volea molt bona.* **2.** Jugador que practica la modalitat de galotxa.

galotxes *f. pl.* **1.** Modalitat de joc que es practica a la comarca de les Valls del Vinalopó, especialment a la població de Monòver, en què s'usa una pilota més grossa que les de vaqueta i es juga, com en la modalitat d'escala i corda, passant la pilota per dalt de la corda central al primer bot. **2.** Edifici rectangular tancat de dimensions reduïdes on es practica esta modalitat, en què la característica principal

consistix en les obertures fetes en els quatre angles del terreny de joc, on els jugadors intenten introduir la pilota a fi d'aconseguir ràpidament un quinze directe. *Visitàrem les galotxes del Pinós fa algun temps.* **3. galotxes de Monòver** Galotxes.

galotxetes *f. pl.* Galotxes.

galtada *f.* Colp potent de manró. *D'una galtada ha enviat la pilota a la galeria.*

ganxo *m.* Colp que s'executa amb un moviment de dalt a baix amb el braç molt estirat.

garrotada *f.* Colp pegat a la pilota amb molta potència. *Quina garrotada li ha estacat!*

gent *f.* **1.** Públic en general. *Quan no pot més, envia la pilota a la gent.* **2. ser gent en el rebot** (o en el dau, o baix corda) Ser molt bo en estes jugades o estar col·locat en eixes posicions.

girar *v. tr.* **1.** Creuar (la pilota) generalment amb la intenció de buscar la careta i, en algunes ocasions, la part baixa de la muralla. *Generalment, el mitger gira la pilota per a fer el quinze.* **2.** Dirigir (la pilota) en el sentit contrari del que espera l'adversari.

gossa *f.* Conill.

govanella *f. de govanella* Colpejant la pilota amb la monyica.

granera *f.* Jugador d'escassa qualitat. *Ningú vol jugar amb ell perquè és una granera.*

graó *m.* Escaló.

grapadet *m.* Colp suau que es pega a la pilota per a enviar-la a l'escala. *La pilota li venia fatal i d'un grapadet la tirà a l'escala.*

quant *m.* **1.** Peça de pell, generalment de badana de corder, que cobrix només la palma de la mà, utilitzada pels jugadors per a protegir-se dels cops potents de la pilota. *Es va posar el quant per a començar la partida.* **2. llevar els guants** (a algú) Impedir-li participar en les partides

jugades en un trinquet o en un carer determinats per haver tingut una actuació inadequada o per haver fet la pala en alguna partida.

3. lligar-se els guants (un jugador) Començar la carrera esportiva. **4. lligar-se els guants!** Expressió que indica l'acceptació de les condicions d'un desafiament i de la seua disputa immediata. **5. penjar els guants** (un jugador, especialment un professional) Retirar-se de l'esport de competició.

guanyar *v. tr.* **1.** Obtindre una victòria (en un quinze, un joc o una partida).

2. Vèncer (un adversari). **3. guanyar per baix cama** (a algú) Guanyar-li fàcilment i de manera aclaparadora.

4. guanyar seguit Vèncer en una partida sense oposició tant en els jocs de ferir o de traure, segons les modalitats, com en els de restar. **5. guanyar sense deixar pintar** (l'adversari) Guanyar-li una partida per una gran diferència o sense haver-li deixat fer un quinze.

guerrer -a *adj.* Que és (un jugador) molt lluitador. *Eixe rest és molt guerrer, no dona cap pilota per perduda.*

H

historial *m.* Conjunt de mèrits i d'actuacions d'un club o d'un pilotari.

home bo *m.* Jutge o àrbitre que dona faltes o bones, encarregat d'observar algun punt determinat del camp considerat fonamental en el transcurs d'una partida, com ara la perxa, la galotxa, el dau o la corda.

homologar *v. tr.* Determinar que (una instal·lació esportiva, un material esportiu, etc.) complix els requisits establits oficialment. *La Federació va homologar el nou trinquet de Dènia.*

HOME BO

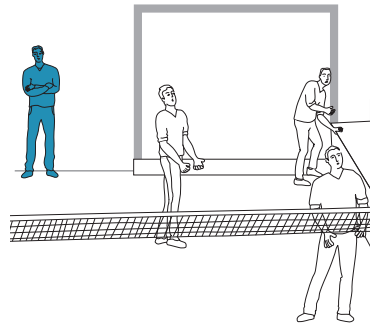

I

igualar *v. tr.* Arribar al mateix resultat aconseguit per un altre jugador o un altre equip en el transcurs d'una partida o d'una carrera esportiva. *Igualar una partida.*

iguals **1.** *adv.* Empatant a punts en el transcurs d'una partida. *Van iguals a quinze.* **2.** *m. pl.* Diferència en punts que un postor dóna a un altre per a fer una travessa sobre el resultat final de la partida. *Donen iguals de cinc.*

imbatible *adj.* Que no es pot vèncer. *Era un trio imbatible.*

imparable *adj.* Que no es pot parar. *Una volea imparable.*

impuls *m.* **1.** Força que fa avançar el braç per a dirigir la pilota al lloc desitjat. **2.** **prendre impuls** En les modalitats de llargues, palma i joc europeu, córrer per a fer el traure amb més força.

individual *adj. i f.* Que es disputa (una partida) de manera que un jugador s'enfronta a un altre mà a mà. *Comença la individual de raspall.*

individualista (o individualiste -a) *adj. i m. i f.* Que actua (un jugador) independentment, que no juga per a l'equip, sinó per al lluïment personal.

interceptar *v. tr.* Tallar la trajectòria (d'una pilota). *El punter de l'equip va interceptar la pilota.*

interclub *adj.* Que enfronta (una competició) els jugadors o els equips de diverses entitats esportives.

internacional **1.** *adj.* Que compta (una competició) amb la participació de pilotaris de dos o més nacions. **2.** *adj. i m. i f.* Que representa o ha representat (un pilotari) el seu país en una competició contra altres països.

interpobles *adj.* Que enfronta (una competició) els jugadors o els equips de diverses poblacions.

invencible *adj.* Que no es pot vèncer.

invicte -a *adj.* Que no ha sigut vençut.

irrestable *adj.* Que, per la seua dificultat, és impossible de restar.

J

jol *interj.* Expressió que un jugador adreça a un company d'equip per a indicar-li que vol jugar una pilota perquè es troba en millors condicions per a fer-ho.

joc **1.** *m.* Competició física. *El joc de pilota.* **2.** *interj.* Expressió amb què un jugador demana una pilota a un company perquè li la deixi jugar, ja que considera que es troba en millors condicions per a fer-ho. *Joc!* **3.** *interj.* Veu d'avís que fa el jugador que es prepara a posar la pilota en joc en un quinze. **4.** *m.* Cadascun dels parcials d'una partida a què s'arriba quan un dels dos equips ha fet els quatre quinzes que li fan guanyar, amb una diferència de dos sobre el contrari. *Els blaus porten dos jocs d'avantatge.* **5.** *interj.* Expressió cantada pel marxador quan un dels dos equips ha guanyat un joc. **6. donar joc** Facilitar la participació dels altres jugadors. **7. entrar en joc** (un jugador) Intervindre en una partida. **8. fer el seu joc** (la pilota) Moure's lliurement després d'entropessar amb el públic o de trencar en un obstacle sense que siga considerada falta. **9. fer joc** Continuar la pilota amb possibilitat de ser jugada segons les regles del joc. **10. fer** (o **acabar**) **un joc** Guanyar-lo. **11. joc a l'alt** Modalitat d'escala i corda. **12. joc a l'alt amb escala i corda** Modalitat del joc de pilota que es juga en el

trinquet, en què es comença ferint des de la pedra, situada davall de la corda, per a col·locar la pilota en el dau, i qui fa l'escala l'ha de llançar per damunt de la corda al camp contrari, al primer bot o al rebot i sempre per damunt de la corda, fins que un dels jugadors falle. **13. joc a lliures** Modalitat del joc de pilota que es juga en el trinquet, en què es fixa una xifra de puntuació amb la qual acaba la partida sense que tinga valor la puntuació que obtinga el contrari. *Les partides menys importants solen jugar-se a lliures.* **14. joc a números** Modalitat del joc de pilota a paret, en què s'adjudica un número a cadascun dels participants, cosa que permetrà que cada jugador, en el mateix moment de jugar la pilota, pronuncie el número de qui l'ha de tornar, el qual quedarà eliminat si no ho aconsegueix. *Els xiquets, en el carrer, jugaven a la modalitat a números.* **15. joc a terra** (o **per terra**) Modalitat de raspall. **16. joc al llarg** Modalitat de joc que es practica en terrenys oberts i amples, a mà, en què els jugadors es col·loquen enfrontats en dos camps i s'han de tornar la pilota. **17. joc al raconet** Joc al rebot. **18. joc començat, o acabat o pagat** Expressió que indica que les partides iniciades s'han de concloure, llevat d'una causa de força major, com per exemple que es faça de nit, comence

a ploure o es lesione un jugador, i, en cas contrari, si un pilotari abandona la partida ha de pagar el que s'ha travessat. **19. joc de pilota** Joc de pilota a mà. **20. joc directe** Agrupació bàsica de les diferents modalitats de pilota valenciana en les quals s'enfronten dos equips d'un o de diversos components des de camps oposats llançant-se la pilota directament i alternativament els uns contra els altres, intentant aconseguir que la falta es produïska en el camp contrari per a guanyar els punts. *El raspall, la galotxa, les llargues i l'escala i corda són modalitats de joc directe.* **21. joc europeu** Modalitat de pilota acceptada en el Campionat Mundial i jugada amb pilotes de goma pelada. **22. joc indirecte** Joc de pilota en què s'enfronten dos equips d'un o de diversos components que ocupen el mateix camp, llancen la pilota contra un mur, anomenat *frontó*, que retorna la pilota perquè la jugue l'equip contrari al que l'ha llançada. *El frontó és la modalitat valenciana del joc indirecte.* **23. joc internacional** Modalitat acordada a fi d'organitzar competicions entre diversos països que tenen el joc a llargues com a origen de les seues modalitats de jocs de pilota. **24. joc lliure** Partida sense cap classe de prohibició. **25. joc març** Sistema especial de puntuació utilitzat en alguns llocs de la Marina, segons el qual un equip aconseguix un joc si guanya tres quinze seguits sense que el contrari en faça cap. **26. joc net** Part de la partida que s'ha aconseguit sense que el contrari guanye cap quinze. **27. joc, que la bade!** Expressió amb què un jugador demana entrar a una pilota per a pegar-li amb gran potència. **28. jocs de fer** Jocs en què un equip es troba en la part del dau o bé en

el servici del traure. **29. jocs de pujar i baixar** Jocs de les modalitats de carrer en què s'utilitza el sistema de puntuació de pujar i baixar, i en què només es fa referència a la diferència de punts que un equip té sobre l'altre. **30. jocs de restar** Jocs en què un equip es troba en la part del rest. **31. posar en joc** (la pilota) Posar-la en acció per a iniciar una partida o per a reprendre-la. **32. prendre joc** Fer-se arriere el mitger per a jugar en millors condicions, o bé col·locar-se el rest per a jugar amb més espai.

jornal *m.* Diners guanyats per un jugador en una partida, que generalment no estan estipulats prèviament, sinó que depenen en gran part de les travesses i del taquillatge. *Hui s'emporaran un bon jornal.*

jugada *f.* Acció d'un o més jugadors cada vegada que intervenen en el joc. *Esta vesprada hem vist jugades increïbles.*

jugador -a *adj. i m. i f.* **1.** Que practica el *joc de pilota*. *És un jugador excel·lent.* **2.** Que efectua travesses en el joc. *Li agrada travessar, és molt jugador.* **3. jugador aficionat** Persona que practica el joc de pilota sense tindre'l per ofici. **4. jugador curt** Jugador de poca potència que sol contrarestar esta limitació amb un major perfeccionament tècnic. **5. jugador de carrer** Jugador que practica les modalitats de pilota que es juguen en el carrer. **6. jugador de primera** Jugador d'una gran categoria professional. **7. jugador de primera partida** Jugador que participa assíduament en la primera partida d'aquells trinquets que en la seua programació n'ofereixen dos, la qual es considera de menys qualitat que la segona. **8. jugador de segona** Jugador de menor categoria professional. **9. jugador de segona**

partida Jugador que participa assíduament en la segona partida d'aquells trinquets que n'ofereixen dos, la qual es considera de més qualitat que la primera. **10. jugador llarg** Jugador amb molta potència, capaç de llançar la pilota a gran distància.

jugar v. **1. intr.** Participar en una partida de pilota. *Jugar de valent.* **2. tr.** Colpejar (la pilota). *La juga molt bé de manró.* **3. pron.** Travessar. *En esta partida s'han jugat molts diners.* **4. juga menys que ma germana!** Expressió amb què es manifesta que un jugador té poques aptituds per a practicar el joc, o que la seua actuació resulta molt insatisfactòria en una partida determinada. **5. jugar a jocs** Jugar seguint un sistema de puntuació en què cada joc val un sol punt en relació amb el còmput general de la partida, com és el cas de les galotxes, en què es juga a dotze jocs. **6. jugar a jocs vençuts** Jugar seguint el model de puntuació de pujar i baixar. **7. jugar a llargues i a curtes** Jugar sense interès per guanyar. **8. jugar a mà crua** Jugar amb les mans nues, sense cap protecció. **9. jugar a mitges mans** Jugar una partida sense esforçar-se quan el contrari és inferior o no hi ha traveses. **10. jugar a palmadeta** A Alcoi, jugar a pilota, especialment en el llenguatge infantil. **11. jugar a palmadetes** Jugar a pilota sense competir, bé per a distraure's o bé per a calfar-se. **12. jugar a l'aire** Colpejar la pilota abans d'arribar al rebot. **13. jugar a la defensiva** Defendre. **14. jugar a la pilota** (amb algú) Fer-lo anar d'una banda a l'altra del trinet o del carrer on es juga, de manera desconsiderada i manifestant superioritat. **14. jugar a l'atac** Atacar. **16. jugar a pals** Jugar a la modalitat de raspall

a pals. **17. jugar a peu parat** (el punter) Jugar esperant la feta de dau, sense moure's, perquè l'equip compta amb un feridor. **18. jugar a punts** Jugar d'acord amb la modalitat en què cada joc val cinc punts. *Esta partida la jugarem a 32 punts.* **19. jugar a voleetes** (o a voleres) Jugar intercanviant volees de poca potència i fàcils de tornar. **20. jugar al bot** Colpejar la pilota després de tocar terra. **21. jugar al pacte** Jugar una partida segons les condicions fixades en el moment del pacte. **22. jugar al primer bot** Colpejar la pilota abans que toque terra per segona vegada. **23. jugar al segon bot** Colpejar la pilota després de tocar terra per segona vegada, fet que es considera falta en totes les modalitats de joc excepte en la de raspall. **24. jugar amb l'esquerra i de volea** (o **jugador amb l'esquerra i per baix cama**) (a algú) Expressió que indica la superioritat manifesta d'un jugador sobre un altre. **25. jugar anunciat** (un jugador) Participar en partides d'alt nivell esportiu. **26. jugar** (o **traure**) **arimat** Jugar (o traure) la pilota de manera que vaja molt apegada a la muralla. **27. jugar baix l'escala** En la modalitat de raspall, tirar la pilota baix l'escala, apegada a la careta. **28. jugar bé els alts** (un jugador) Jugar bé els colps de volea i de bot de braç. **29. jugar col·locat** (un punter o un mitger) Jugar amb l'ajuda d'un feridor que ferix i s'assenta, cosa que li permet esperar la feta de dau a peu parat, sense moure's. **30. jugar darrere** En un equip, ocupar la posició de restador. **31. jugar davant** Ocupar la posició de punter o de mitger en un equip. **32. jugar de blanc** (un pilotari) Iniciar-se en el món professional. **33. jugar de bo** Jugar una pilota segons les regles del joc. *Eixa*

pilota ha sigut jugada de bo. **34. jugar de cara a la galeria** Jugar buscant el lluïment personal més que l'eficàcia de la jugada. **35. jugar de valent (o de calent)** Jugar amb molta intensitat i qualitat. **36. jugar el que no està escrit** Jugar de manera excepcional. **37. jugar els caps** En el trinquet, jugar les pilotes llançades pel contrari després de rebotar en el frontó. **38. jugar en iguals** (a algú) Disputar una partida en idèntiques condicions que el contrari. **39. jugar en pena** Jugar amb dificultat per falta de la col·locació adequada. **40. jugar engarrotat** Practicar el joc amb el braç encollit, de manera poregosa. **41. jugar lliure** Jugar amb la possibilitat d'utilitzar qualsevol colp i de llançar la pilota a les galeries, a les llotges, etc. **42. jugar obligat** (un rest) Jugar forçadament una pilota que ve molt ràpida o ben col·locada. **43. jugar per a quinze** Fer una jugada amb mèrits suficients per a guanyar un punt. **44. jugar per baix braç** Jugar per baix. **45. jugar per baix cama** Colpejar la pilota situant la mà per davall de la cama. **46. jugar per dalt braç** Colpejar la pilota per dalt del braç, amb el braç totalment estés. **47. jugar per damunt braç** Jugar per dalt. **48. jugar per davant** Jugar a l'aire. **49. jugar per dins del trinquet (o per dins)** Jugar la pilota sense poder encalar-la en les galeries o en les llotges, sinó tractant de finalitzar el quinze ajustant el colp a la corda. **50. jugar privat** (un pilotari) Jugar una partida sense la possibilitat de colpejar la pilota d'una manera determinada o de fer determinades jugades, perquè així s'ha acordat prèviament entre els jugadors i els travessadors amb la finalitat d'igualar la partida. *Va jugar la partida privat dels alts.* **51. jugar**

solt Jugar amb coratge i seguretat. **52. jugar-s'ho tot a una reballada** Apostar-ho tot a cara o creu.

jurat *m.* **1.** Jutge o àrbitre d'una partida de pilota. *L'home bo sol ser, generalment, el jurat de la partida.* **2. jurat de corda** Jurat que ha d'observar si la pilota passa per damunt o per davall de la corda, o bé si la toca. **3. jurat del dau** Jurat que ha d'observar si la pilota entra o no en el dau.

jutge *m. i f.* Home bo.

L

lesió *f.* Dany causat en un òrgan, que impediix durant un temps l'activitat esportiva del jugador. *S'ha fet una lesió greu en la mà.*

lesionar *v. tr. i pron.* Causar una lesió. *El colp el va lesionar.*

líder *m.* Pilotari, equip o club que en el transcurs d'una competició encapçala la classificació.

líderar *v. tr.* Encapçalar la classificació d'una competició.

línia *f.* **1.** Ratlla marcada en el sòl del carrer o del trinquet per a assenyalar els límits del terreny de joc o d'algunes de les seues parts. *La pilota ha tocat la línia.* **2. línia de falta** En el carrer, ratlla que dividix el terreny de joc en dos parts, i que ha de traspasar la pilota del traure. **3. línia de falta** En la modalitat de raspall, línia que indica el límit abans del qual ha de fer el primer bot la treta. **4. línia de falta** En la modalitat de frontó, ratlla que marca d'on s'ha de passar la pilota del traure. **5. línia de parada** En el carrer, ratlla que marca on es pot situar la parada darrere de la línia de falta. **6. línia de traure** En les modalitats de carrer, línia que marca el lloc des d'on s'ha d'efectuar la jugada.

llàgrima *f.* Conill.

llançament *m.* Acció de llançar la pilota.

llançar *v. tr.* Deixar anar amb fort impuls (la pilota) de manera que recórrega una distància en l'aire.

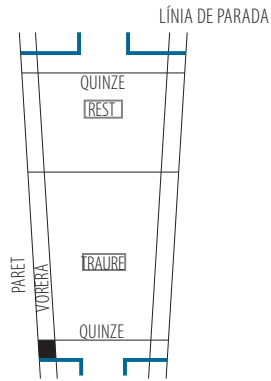

llanut-uda *adj.* Que té molta sort. *És un jugador molt llanut.*

llarg -a *adj.* **1.** Que és (un jugador) molt viu, molt espavilat. *No podran amb ell: és un jugador molt llarg.* **2. de llarg a llarg** D'extrem a extrem. *La pilota volava de llarg a llarg.* **3. saber-la llarga** (o **molt llarga**) Ser astut, sagaç en el joc.

llargues *f. pl.* **1.** Modalitat de joc de pilota valenciana de carrer que consistix a llançar la pilota a l'equip contrari colpejant-la, sempre a l'aire o al primer bot, de manera que s'aconseguixin quinze quan se sobrepassen les línies que marquen els límits. *Hui es jugarà a llargues.* **2. llargues amb pala** Modalitat de joc de pilota estesa antigament per tota la península Ibèrica en la qual s'obeixen les regles generals del joc a llargues amb

la particularitat de colpejar la pilota amb una pala.

llepar v. tr. Passar fregant (la corda) la pilota, sense arribar a tocar-la. *La pilota va passar llepant la corda.*

llevar v. tr. Impulsar (la pilota) esquivant el punter contrari per a evitar els seus colps d'atac. *El mitger li la va llevar molt intel·ligentment.*

llicència f. Concessió federativa per a practicar el joc de pilota com a jugador professional, de promoció, aficionat o alumne d'una escola de pilota, o bé per a exercir com a monitor, jutge o trinquet.

lligar v. 1. tr. Acordar o establir les condicions (d'una partida). *Lligar bé una partida.* 2. pron. Cenyir (el guant) a la monyica per mitjà de les vetes.

lloc m. 1. Porció d'espai assignada a una persona o una cosa determinada, destinada a ser ocupada per algú o alguna cosa amb la finalitat de complir una funció específica. *Situar-se en el lloc del rest.* 2. Situació, en una classificació esportiva, segons els resultats obtinguts. *S'ha classificat en primer lloc.* 3. Col·locació del jugador. *Sempre està en el seu lloc.* 4. Expressió usada per un jugador que reclama la pilota per a jugar-la. *Lloc, que la bade!* 5. fer lloc Deixar lliure una porció d'espai de manera que s'hi pugui jugar de bo una pilota. 6. fer-se un lloc (un pilotari) Situar-se en una posició privilegiada de màxima distinció. 7. no trobar el lloc dins del trinquet (un pilotari) Jugar descol·locat, sense orientació.

llongues f. pl. Al Pinós, galotxes. *Les llongues del Pinós.*

llosa 1. f. Punt marcat per una rajola, de diferent color o material que la resta, situada prop de la corda i en la banda del dau, des del qual s'efectua la ferida en el trinquet. *El feridor botava la pilota en la llosa.* 2. f. pl. Terra

del trinquet. 3. conèixer molt bé les lloses del trinquet (un pilotari) Tindre molta experiència. 4. estar bé en la llosa (o en la pedra) Efectuar la jugada de la ferida perfectament, de manera que l'escaleter trobe dificultats per a fer el dau. 5. estar sempre en les lloses precises (un pilotari) Estar sempre ben col·locat en el joc.

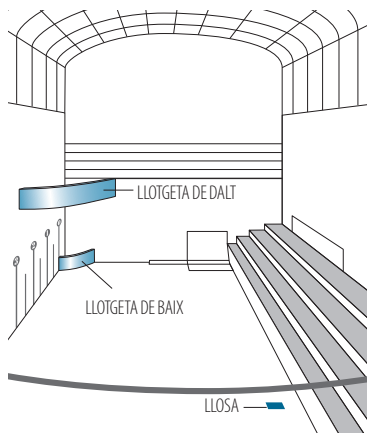

llotgeta f. 1. Espai del trinquet destinat als aficionats, situat a la dreta del dau en l'angle que formen la muralla i el frontó. *La llotgeta ofereix una vista privilegiada per a gaudir de la partida.*

2. llotgeta de baix (o de les pilotes) Llotgeta disposada a la mateixa alçària de les lloses, en la qual s'assen ten els aficionats entesos i se situa el caixonet de les pilotes. 3. llotgeta de dalt Llotgeta situada a la mateixa alçària de les galeries, damunt de la llotgeta de baix.

llotja f. Llotgeta.

local 1. adj. De la localitat o que hi té relació. *Els pilotaris locals.* 2. adj. i m. i f. Que juga (un pilotari o un equip) en la canxa o en el trinquet de la pròpia localitat. *L'equip local ha demostrat la seua superioritat.*

M

mà *f.* **1.** Part del cos amb què el jugador colpeja la pilota. *Quan juga, es posa el guant en la mà dreta.* **2. agarrar-se a la mà** (la pilota) Deixar-se sentir massa en la palma en el moment de fer el colp. **3. arreglar-se les mans** (un jugador) Posar-se les proteccions adequades per a poder jugar sense fer-se mal. **4. armar-se les mans** (un jugador) Arreglar-se les mans. **5. calfar les mans** (un jugador) Colpejar la pilota durant el període de calfament per a preparar adequadament les mans. **6. córrer la mà** (una pilota) Eixir de la mà sense ser colpejada en sec, sinó després d'haver recorregut la palma per a conferir-li més velocitat i rotació, i evitar així el dany o la lesió a causa del colp violent. **7. entre mà i paret** Jugada en la qual es colpeja la pilota que va raspant la paret. *Jugada entre mà i paret.* **8. mà a mà** Partida que es juga entre dos jugadors solament, tot i que poden ser ajudats per un feridor que no hi juga. **9. mà contrària** Mà menys forta, que en la majoria dels jugadors és l'esquerra. **10. mà dreta** Mà forta de la majoria dels jugadors. **11. mans arreglades** Mans amb les proteccions adequades. **12. obrir-se** (o **assentar-se**) **la mà** Produir-se una distensió muscular o nerviosa per un esforç excessiu. **13. ser d'aquells que la juguen a dos mans** Ser hàbil, tindre molta

MÀ ARREGLADA

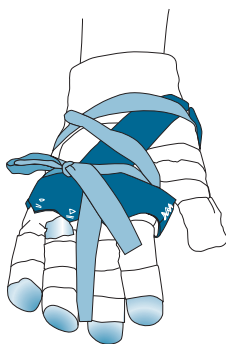

destresa per al joc de pilota. **14. tindre iguals** (o **paregudes**) **mans** (dos o més jugadors) Tindre qualitats semblants per a la pràctica del joc. **15. tindre la mà foradada** (un jugador) Fallar les jugades de manera constant. **16. tindre les mans bones** (un jugador) No haver patit encara cap lesió en les mans o no tindre tendència a patir-ne. *És jove i encara té les mans bones.* **17. tindre moltes mans** (un jugador) Tindre molt bones qualitats i una gran destresa per a la pràctica del joc. **18. travessar de baix mà** (dos espectadors) Apostar directament, sense passar pel marxador, per a evitar les marxex. **maça** *f.* En la modalitat de llargues, jugador que realitza la funció de restador.

mal! *interj.* Expressió que sol dir de manera espontània el mateix jugador quan no ha jugat correctament una pilota dubtosa.

mala! *interj.* Expressió que emet el jurat per a indicar que la pilota no ha sigut jugada correctament.

manar *v. intr.* Dominar amb autoritat en una partida de pilota. *En esta partida mana el mitger.*

mancar-se *v. pron.* Desmancar-se.

mandró *m. de mandró* De manró.

mandronada *f.* Manronada.

manró *m. de manró* Colpejant la pilota fent que el braç descriga un semicercle horitzontal abans de colpejar-la. *Se la va espolsar de manró.*

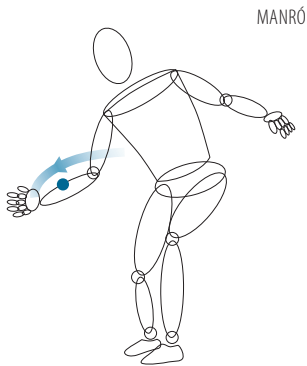

manronada *f.* Colp efectuat de manró. *D'una manronada l'ha enviada a la galeria.*

marcador *m.* **1.** Instrument, generalment en forma de placa o de tauler, on es marquen els quinze o els jocs que un equip ha fet. *El marcador indicava val i trenta.* **2. marcador electrònic** Tauler lluminós per mitjà del qual s'indica als espectadors d'un trinquet o d'una canxa la puntuació d'una partida.

marrar *v. tr.* Fallar (una pilota). *Es desco-ratjà després de marrar aquella pilota tan fàcil.*

marxa *f.* **1.** Cant que el marxador fa del resultat del joc o de la partida després de cada quinze. *La marxa informa sobre el resultat del joc.* **2.** En el joc de llargues, cadascuna de les fustes o telles que es col·loquen on es fa una ratlla per a indicar que la pilota s'hi ha parat o se n'ha eixit. *Posa la marxa on ha quedat parada aquella pilota.* **3. pl.** Percentatge dels diners jugats en les travesses que el trinquet reté per al pagament d'imposts i per al benefici empresarial. *Les marxades del trinquet disgusten els postors.*

marxador -a *m. i f.* Persona encarregada de marxar en una partida de pilota. *El marxador és un personatge imprescindible.*

marxar *v. intr.* **1.** Portar la puntuació d'una partida i cantar-ne el resultat. *Marxa amb veu potent: a quinze.* **2.** Assenyalar les ratlles amb les marxades. *En el joc de llargues marxaven amb telles.* **3.** Gestionar les travesses del trinquet. *Marxava casant les travesses.*

massatge *m.* Pràctica terapèutica que consisteix a friccionar, amassar o percutir, el cos o una part del cos. *En acabar la partida, li van fer un massatge en la zona inflamada del múscle.*

massatgista (o massatgiste -a) *m. i f.* Persona que té per ofici fer massatges. *El massatgista va actuar ràpidament.*

mastegar *v. intr.* Pilotejar (dos jugadors o dos equips) durant molt de temps abans que un d'ells remate el quinze. *Mastegaven durant molt de temps sense aconseguir fer quinze.*

matar *v. tr.* **1.** Llançar (la pilota) amb gran potència. **2.** En la modalitat de raspall, acabar un quinze, especialment dirigint la pilota al cos de l'adversari quan este es troba molt prop. *El va matar amb una forta pilotada a les cames.* **3.** Fer perdre força (a la

pilota). *La funció del mitger és matar la feta de dau.* **4.** Omplir (la pilota) de plom amb la finalitat de causar dany a l'adversari. **5. ser mal (o difícil) de matar** (un jugador) Ser capaç de resistir molt cada quinze, ser difícil de derrotar a causa de la seua destresa i tenacitat.

medalla *f.* Peça de metall, semblant a una moneda, que es concedix als guanyadors de determinades competicions.

memorial *m.* Torneig esportiu que se celebra en memòria d'algú. *Els memorials Pérez Devesa i Pasqual Balaguer són els més representatius de la pilota valenciana.*

menejar *v. tr.* Portar (la pilota) amb molt de moviment d'un lloc a un altre del terreny de joc. *Eixe mitger la meneja amb molta mestria.*

mentir *v. intr.* Descriure (la pilota) una trajectòria inesperada. *Esta pilota mentix.*

mestre -a *m. i f.* **1.** Persona que ensenya a jugar a pilota. **2.** Pilotari que executa magistralment una jugada. *Ha fet una jugada de mestre.* **3.** Persona molt entesa en el món de la pilota.

mesurar *v. tr.* Posar diners (en una travessa). *El postor va mesurar-la intel·ligentment.*

meua! *interj.* Expressió amb què un jugador demana la pilota per a restar-la.

millorar-se *v. pron.* Elegir (un pilotari) companys d'equip més competitius per a jugar una partida contra un adversari clarament superior, amb la finalitat que la partida resulte més igualada.

minitriquet *m.* Trinquet de dimensions reduïdes, que sol construir-se per a la pràctica del joc dels xiquets que l'aprenen en les escoles de pilota. *L'escola de pilota disposa d'un minitriquet.*

mitger -a *m. i f.* Jugador que se situa entre el punter i l'escaleter, amb la funció d'interceptar les pilotes tallades de corda i també amb l'objectiu d'acabar quinze amb la volea. *El mitger ha de tindre una bona volea.*

MITGER

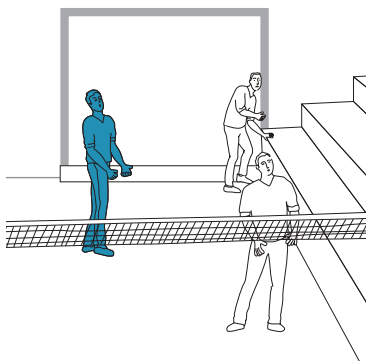

mitja *f.* En competicions oficials d'escaleta i corda, falta en la ferida que només computa si es repetix dos vegades en el mateix joc.

mocador *m.* Peça quadrada de tela que solien usar en temps passats els jugadors enrotllada al cap i lligada damunt del front o del pols esquerre.

modalitat *f.* Cadascuna de les diverses formes i maneres de jugar una partida de pilota.

mola *f.* Prisma rectangular d'un metre d'alçària i mig metre quadrat de base situat al costat de la corda en els trinquets de pilota grossa, sobre la qual ha de botar la ferida del jugador contrari. *La mola del trinquet era de pedra.*

molt! *interj.* **1.** Expressió admirativa amb què els espectadors manifesten la seua aprovació quan un jugador torna una pilota de gran dificultat. *Molt! Quina jugada!* **2. quan diuen molt, quinze de l'altre** Expressió amb què s'indica que després d'una tornada

excepcional per la seua dificultat, l'adversari li farà un quinze perquè li la deixarà fàcil de rematar.

monitor -a *m. i f.* Persona que instrueix en la pràctica del joc de pilota.

monyquera *f.* Canellera.

mort *f.* Conill.

moure *v. tr.* Jugar (la pilota) amb velocitat i bones maneres. *Este mitger la mou com vol.*

muntar *v. 1. intr.* Pujar, anar de baix a dalt. *Va muntar d'un bot a l'escala.*

2. tr. Organitzar (una partida de pilota). *Vam muntar la partida la setmana passada.*

murada *f.* Muralla.

muralla *f.* Mur lateral del trinquet, especialment el situat a la dreta de qui fa el dau. *La pilota buscava la muralla.*

N

naia *f.* Galeria.

nervi *m.* Energia i caràcter d'un jugador. *Té molt de nervi i sempre li tira amb força.*

net -a *adv.* **1.** Sense cap quinze en el joc que es disputa. *El contrari li féu joc net.* **2.** Correctament, sense fer trampes. *Jugar net.* **3.** Havent perdut tots els diners en les travesses. *Es va quedar net en la partida de dissabte.*

4. deixar (a algú) més net que a sant Paulí Arruïnar-lo en les travesses.

5. quedar més net que una mona (algú) Perdre grans quantitats de diners en les travesses.

nissaga *f.* Família de pilotaris amb una llarga tradició familiar. *La nissaga dels Malonda d'Oliva en raspall.*

noblesa (o noblea) *f.* **1.** Qualitat atribuïda a la pilota de vaqueta de no mentir en el bot. *Les pilotes de Carcaixent destaquen per la seua noblesa.*

2. Qualitat del pilotari que respecta el seu rival i les regles del joc.

nóvia *f.* Conill. *Cavallers, va la nóvia!*

nyagar *v. intr.* Colpejar fortament la pilota inicial en cada jugada. *Nyagar fort dificulta la tornada de l'adversari.*

nyago *m.* Modalitat del joc de pilota, practicada fins a principis del segle xx en la comarca de la Marina, que consistia a colpejar fortament la pilota des d'una ratlla o punt d'eixida per a aconseguir una passada o superació de la ratlla defesa per l'adversari, que jugava enfront, el

qual la podia restar amb les mans o, fins i tot, amb els peus, sempre que fóra a l'aire o al primer bot, amb la finalitat que la pilota sobrepassara la ratlla de qui havia nyagat. *El nyago és una de les modalitats més antigues del joc de pilota.*

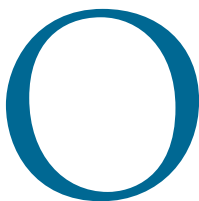

obert-a *adj.* i *m.* Competició en què poden participar jugadors de diferent procedència.

obrir-se *v. pron.* **1.** Apartar-se (la pilota) de la paret quan hi arriba molt arribada, cosa que facilita el joc del pilotari. *Vés amb compte que la pilota s'obri.* **2.** Separar-se (un jugador) de la muralla per a connectar millor el colp a la pilota. *El mitger s'obrí per a jugar-la a l'aire.* **3.** Produir-se una distensió muscular en alguna part del cos a causa d'un esforç excessiu. *Se li va obrir la mà al final de la partida.*

oficial *adj.* Reconegut per qui té autoritat per a fer-ho. *La FPV organitza les competicions oficials.*

oli *m.* **1. beure oli** Perdre en la travessa.

2. la de l'oli Conill. *Va la de l'oli!*

open *m.* Competició esportiva oberta indistintament a professionals i a aficionats.

oponent *adj.* i *m.* i *f.* Adversari.

P

pacte *m.* Acord de paraula entre els jugadors o entre els padrins en què s'establixen les condicions del joc, els participants, el lloc i les travesses abans de començar una partida. *Va ser un pacte desigual.*

padrí -ina *m. i f.* Persona que protegeix un jugador i que li dona suport en les partides de compromís, especialment en els desafiaments. *Això ho has de tractar amb el meu padrí.*

pagar *v. tr.* **1.** Donar al marxador els diners que es volen travessar. *Aquell postor ja ha pagat?* **2. estar pagats** (dos jugadors o dos equips) En les partides de carrer que utilitzen el sistema de puntuació a pujar i baixar, produir-se un empat.

pal *m.* En la modalitat de raspall a pals, punt o pilota guanyada. *Ha sigut un pal molt disputat.*

pala *f.* **1.** Fusta que té una part ampla i prima, i una altra que forma mànec, amb la qual es colpejava la pilota en modalitats històriques contemporànies als inicis del joc de pilota. **2. arplegar amb pala** (un jugador) Estar molt cansat, esgotat. **3. fer la**

pala (dos o més jugadors d'equips contraris) Posar-se d'acord per a arreglar fraudulentament el resultat d'una partida. **4. ser de pala i foguerjada** (o **foguerada**) (un pilotari o un postor) Ser de caràcter molt fort, propens a la discussió.

palma *f.* **1.** Part de dins, lleugerament còncava, de la mà, compresa entre els dits i la monyica, amb què els pilotaris colpegen la pilota. *Sovint els pilotaris es lesionen la palma de la mà.* **2.** Modalitat de pilota amb idèntiques regles que el joc de llargues, però efectuant el traure sempre per baix. **3. de palma** Jugant de manera que el jugador es col·loca frontalment a la pilota i la colpeja amb la mà totalment oberta, després de descriure amb el braç un gir semicircular. *Colpejar la pilota de palma.* **4. de palma terra** En la modalitat de llargues, manera de traure que consistix a colpejar la pilota de palma després de botar en terra. *Fer el traure de palma terra.* **5. palma a l'aire** Colp de palma que es dona abans de botar la pilota. *La juga molt bé de palma a l'aire.* **6. palma al bot** Colp de palma que es dona després del primer bot. *El rest acostuma a pegarli de palma al bot.* **7. palma manró** Colp efectuat per baix amb el braç inclinat entre la verticalitat de la palma i l'horitzontalitat del manró. *És difícil encertar un colp de palma manró.*

PALA

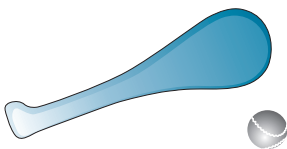

palmada *f.* Colp pegat amb la mà es-tesa. *D'una palmada la va col·locar en la llotgeta.*

PALMADA

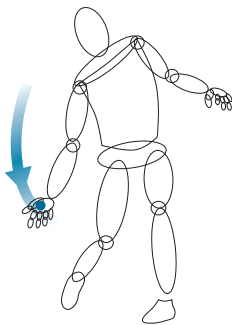

palmarés *m.* **1.** Llista de vencedors d'una competició esportiva. *El palmarés del Circuit Bancaixa està ple de grans jugadors.* **2.** Historial d'un esportista. *El palmarés d'eixe mitger és ben escàs, però de segur que l'augmentarà.*

pantaló *m.* **1.** [usat generalment en plural] Peça de vestir de color blanc que cobrix el tronc de la cintura cap avall i, separatament, cada cama fins als peus o fins a una alçària qualsevol, usada tradicionalment pels jugadors de pilota. **2. pantalons curts** Peça de vestir utilitzada pels jugadors de raspall perquè la pilota no s'enganxe en els camals. **3. vestir-se de pantalons llargs** Vestir-se de blanc.

pany *m.* **1.** Paret lateral del trinquet. **2.** Cadascun dels dos conjunts de fatxadets que formen un carrer. *La pilota anava arribada al pany.*

paperet *m.* Bolleta de les travesses. *Porta un paperet, que vull apostar.*

parada *f.* **1.** En les partides de carrer, lloc disposat per al públic als extrems del terreny de joc, darrere de l'últim jugador de cada equip. *Ens posem en la parada?* **2.** Interrupció del joc durant

una partida. *En esta partida s'han fet massa parades.* **3. anar per dalt de la parada** (la pilota) Descriure una trajectòria que ultrapassa la parada per dalt.

parador -a **1.** *m. i f.* Punter. *Quin parador més lluitador!* **2.** *adj.* Que para (un punter) moltes pilotes. *Un punter molt parador.*

parar *v.* **1.** *tr.* Colpejar, el punter, (la pilota) defensivament quan l'adversari l'ha llançada amb força, especialment en la feta de dau o en el traure, segons les modalitats. *Eixe punter les para totes.* **2.** *pron.* Parar-se (la pilota) pel contacte amb alguna part del cos d'algun aficionat situat en l'escala. *S'ha parat a l'altura del set.* **3.** *tr.* Interrompre (un joc) per a efectuar les travesses. *Parar el joc.* **4. està parada!** (o **s'ha parat!**) Expressió que diu el marxador en veu alta quan es para una pilota.

parella *f.* Equip format per dos jugadors, el rest i el mitger. *Quina parella més ben compenetrada!*

paret *f.* **1.** Muralla del trinquet o pany de les cases en les modalitats de carrer. *La paret llisa d'aquell carrer a favora el joc.* **2. a paret** (o **a paret i rebot**) Modalitat de pilota de carrer, semblant al frontó actual, en què es colpeja la pilota contra una paret. *Jugar a paret.* **3. deixar apegat a la paret** (l'adversari) Vèncer-lo d'una manera contundent. **4. dos parets** En la modalitat de frontó, acció tàctica en què la pilota és projectada contra la paret esquerra i, després de tocar el frontis, s'obri a l'ample. **5. enfilar-se a la paret** (un jugador) Botar en sentit vertical, impulsant-se en la muralla lateral amb els peus per a poder jugar la pilota amb la trajectòria molt alta. **6. paret de rebot** Paret del frontó oposada al frontis on pot rebotar la pilota.

partida *f.* **1.** Enfrontament esportiu entre dos jugadors o dos equips fins que arriben a un límit fixat amb antelació i seguint unes normes determinades. *Jugar una partida a llargues.* **2. alçar la partida** (un equip) Recuperar-se en el marcador en una partida en què es duia un gran desavantatge. **3. anar-se'n la partida** Fer-se molt curta per la poca oposició de l'adversari. **4. calfar-se la partida** Adquirir el joc un ritme intens. **5. fer la partida** Guanyar-la. *El mitger ha sigut qui ha fet la partida.* **6. fer partida** Ajustar-se uns quants jugadors aficionats per a jugar-ne una. **7. les partides es guanyen quan s'arreglen** (o **quan es fan**) Expressió amb què s'indica la gran importància del pacte on es fixen les condicions d'una partida en el resultat final. **8. partida a benefici** (o **benèfica**) Partida en què el trinqueter renuncia a les marxés i els jugadors al seu jornal, amb l'objectiu que la recaptació íntegra es dedique a alguna finalitat benèfica. **9. partida a pujar i baixar** Partida que es juga seguint el sistema de puntuació a pujar i baixar. **10. partida a temps** Partida que es juga seguint el sistema de puntuació a pujar i baixar, però amb un temps límit prefixat. **11. partida al pacte** Partida que, segons s'havia acordat, finalitzava quan les pilotes ja no es veien perquè es feia de nit, i la guanyava l'equip que tenia més punts en aquell moment. **12. partida anunciada** Partida que es divulga per mitjà de papers escrits, les pissarres dels trinquets o en veu alta en el transcurs d'altres partides. **13. partida calenta** Partida en què hi ha moltes travesses i hi ha l'expectativa que el joc siga intens. **14. partida curta** Partida de poca duració. **15. partida d'anada i**

tornada Partida que és la primera de les dos que s'han de disputar en un campionat entre els mateixos participants. **16. partida d'exhibició** Partida destinada al foment o a la promoció del joc de pilota. **17. partida de compromís** Partida de gran responsabilitat per la dificultat que presenta o per les conseqüències que se'n deriven per a la carrera esportiva dels jugadors. **18. partida de fira** Partida important que es juga els dies de fira d'un poble. **19. partida del dissabte** Partida de gran importància que es juga en el trinquet de Pelayo de València cada dissabte de vesprada. **20. partida sabatera** Partida en què un dels dos equips no aconseguix fer cap joc. **21. primera partida** Partida que es disputa en primer lloc en aquells trinquets que n'oferixen dos el mateix dia, i que té menys importància que la segona. **22. qui ha fet la partida** Jugador que ha sigut l'artífex de la victòria en una partida gràcies a la seua extraordinària actuació dins de l'equip. **23. segona partida** Partida que es disputa en segon lloc en aquells trinquets en què n'oferixen dos el mateix dia, i que és més important que la primera.

passa *f.* **1.** Unitat de mesura utilitzada tradicionalment en el joc de pilota. *La línia de falta se situava a unes 40 passes.* **2.** En la modalitat de frontó, ratlla que es marca en terra per a indicar el lloc des d'on no pot passar la pilota en el traure. *La pilota ha sobrepassat la passa.*

passada *f.* En la modalitat desusada de nyago, pilota que supera la ratlla que defén el jugador contrari. *La passada ha sigut molt potent.*

passador -a **1. m. i f.** Jugador que no té gran potència, però que és hàbil per a superar la corda. *Era més passador*

que rematador de quinze. **2. m.** En les partides de carrer, corredor central que es deixa en la parada per a permetre el pas del jugador quan retrocedix per a jugar la pilota a l'aire. *Deixeu el passador lliure, per favor!*

passar *v. tr.* **1.** Travessar (la pilota) reglamentàriament d'un camp a l'altre, especialment en les modalitats amb corda. *Hui no li'n passa ni una.* **2.** Enviar (la pilota) a l'altre camp sense cap intenció ofensiva, simplement defenent-se dels atacs del contrari. *La passen sense ambició de guanyar el quinze.* **3.** Travessar la línia divisòria dels camps al canviar de part. *Han passat de dalt a baix per a fer el traure.*

passeres *f. pl.* Regles, tècniques, moviments, posicions i altres accions d'importància del joc de pilota. *Son pare li ensenyà les passeres del trinquet.*

pau *f.* **estar en pau** (dos jugadors o dos equips) Estar pagats, estar empatats.

patrocinador -a *adj. i m. i f.* Que patrocina (una persona o una casa comercial) una competició esportiva, un club o un pilotari.

patrocinar *v. tr.* Fer-se càrrec de les despeses (d'una competició esportiva, d'un equip o d'un pilotari) a canvi de publicitat.

patrocini *m.* Acció o efecte de patrocinar.

pedra *f.* **1.** Llosa de la ferida. *Fer botar la pilota en la pedra.* **2. estar bé en la pedra** Fer perfectament, de manera que l'escaleter contrari troba dificultats per a fer el dau. **3. perdre la pedra** En la modalitat d'escala i corda, ferir malament al llançar les pilotes repetidament fora del dau. **4. ser segur en la pedra** Ser un bon feridor.

pedrada *f.* **1.** Pilota mal jugada. *Quina pedrada ha llançat!* **2.** Pilota jugada amb molta potència.

pedrís *m.* **1.** En la modalitat del frare, banc de pedra o de rajoles on s'as-

senta el públic, situat en la part posterior del trinquet. *Hi havia poca gent en el pedrís.* **2.** Pilota molt pesada o que s'ha fet molt dura al llarg del temps. *Eixe pedrís no bota bé.*

pegada *f.* **1.** Acció de pegar un colp a la pilota. **2.** Potència amb què un pilotari colpeja la pilota. *El pilotari de la Vall d'Albaida té molt bona pegada.*

pegar *v. intr.* **1.** Jugar la pilota. *Li pega molt bé de manró.* **2. pegar-li alta i molla** Colpejar la pilota de manera que arriba a molta altura però sense força, per la qual cosa resulta fàcil de jugar per al contrari. **3. pegar-li ja** (o **començar a pegar-li**) Començar verdaderament una partida, després dels primers jocs de calfament, quan ja hi ha diners en les travesses i els jugadors ja han entrat a tirar-li. **4. pegar un bon passó** (a l'adversari) Guanyar-li una partida per molta diferència. *Els rojos els han pegat un bon passó.*

penjar *v. tr.* Encalar. *D'una volea va penjar la pilota en la teulada.*

penya *f.* Grup de persones que donen suport a un pilotari o a un equip.

perdre *v. tr. i intr.* **1.** Ser vençut (en un quinze, un joc o una partida). *No podíem perdre aquella partida. Hui han perdut els rojos.* **2.** No guanyar en les travesses. *Ha perdut molts diners. L'apostador tornà a perdre.* **3. perd!** Mal!

perill *m.* Lloc des d'on es pot veure una partida, i que pot comportar algun mal perquè hi ha la possibilitat que hi arriben pilotades. *Veure una partida en el perill. Els organitzadors de la partida recomanen que deixen buit el perill.*

personal *m.* Conjunt de persones, gent. *El personal va acudir en massa a la partida del dissabte.*

perxa *f.* **1.** Modalitat del joc de pilota de carrer en la qual s'ha de passar

la ferida per damunt d'un senyal o branqueta de la paret abans de col·locar la pilota en el dau. *En la modalitat de la perxa no es trau, es ferix.*

2. En la modalitat de perxa, branqueta o senyal de la paret d'un carrer que marca l'altura sobre la qual s'ha de passar la pilota en el moment de la ferida. *Hi havia una perxa marcada en aquell carrer.* **3. perxa amb bot** Variant de la modalitat de perxa en què la pilota de la ferida pot ser jugada a volea o després de fer el primer bot en el dau. **4. perxa bruta** Variant de la modalitat de perxa en què el punt de la ferida pot variar durant la partida. **5. perxa esquerra (o perxa neta)** Variant de la modalitat de perxa en què la pilota de la ferida, llançada des d'un punt fix, només pot ser jugada de bo de volea per aquell jugador que fa la perxa.

petxina *f.* de petxina (o de petxineta) Jugant la pilota de rebot de manera que la monyica i la mà formen una figura semblant a la d'una petxina. *És difícil jugar-la de petxina.*

picar *v. tr.* **1.** Colpejar (la pilota) contra la paret de manera que el contrari tinga dificultats per a tornar-la. *La va picar contra la muralla i va rebotar en la careta del primer escaló.* **2.** Colpejar (la pilota de la ferida) contra la muralla, en el trinquet, o contra la paret, en el carrer, abans d'entrar al dau. **3.** Fer botar (la pilota) contra la pedra o contra el dau en el cas del trinquet, o bé sobre la banqueta o la rajola en el joc de carrer, per a efectuar la ferida o el traure. *El feridor la va picar sobre la pedra.* **4. picar l'ham** Deixar-se enganyar, caure en la trampa d'una partida o d'unes travesses que difícilment es poden guanyar.

pillada *f.* **1.** Colp jugat amb intel·ligència que descol·loca el contrari.

La pillada acostumada del mitger. **2. tindre molta pillada** (un jugador) Ser molt llest, espavilat, astut.

pilota *f.* **1.** Bola esfèrica que es llança d'un equip a l'altre colpejant-la amb la mà. *La pilota i les mides que pot tindre constitueixen un element determinant en el joc.* **2. anar les pilotes a les mans** (a un jugador) Estar molt ben col·locat en el terreny de joc. **3. anar-se'n tot entre pilotes i marxador** Obtindre pocs beneficis en les travesses d'una partida per oposició a l'alt cost a què arriben les pilotes i el sou del marxador. **4. canviar de pilota** En la modalitat d'escala i corda, substituir una pilota al començament de cada quinze tantes vegades com vullga el jugador que fa el dau. **5. col·locar-se de cara a la pilota** Prendre la posició més adequada per a tornar una pilota, especialment quan un punter o un mitger es fan arrere cap a les seues posicions. **6. demanar una pilota** Preguntar al marxador o al públic amb la fórmula *demane!* si una jugada dubtosa ha sigut falta o bona. **7. entrar la pilota a les mans** Colpejar bé, repetidament, pilotes difícils de jugar. **8. fer anar com una pilota** (un jugador) Fer-lo anar d'un lloc a l'altre. **9. guanyar-se la pilota** Aconseguir un quinze quan la pilota rebotar en el frontó i arriba a la corda redolant ràpidament per damunt de l'escala. **10. juga a la pilota!** Expressió que un jugador adreça al company d'equip perquè es concentre en el joc quan este perd l'atenció mentres es lamenta de la mala sort o d'algun error comés. **11. la pilota és redona** Expressió amb la qual s'indica que la pilota, a causa de la seua forma esfèrica, pot seguir una trajectòria o una altra, i consegüentment pot fer canviar el resultat d'una

partida cap a un costat o cap a l'altre. **12. la pilota fa parlar els muts!** Expressió d'irritació dels jugadors o dels postors pel comportament imprevisible o irregular de la pilota quan trenca en l'escala o cau de la galeria. **13. menjar-se la pilota** (un jugador) Fallar-la a causa d'una col·locació inadequada en el terreny de joc. **14. mira la pilota!** Expressió irònica que s'adreça a l'espectador que ha rebut una pilotada. **15. no fugir de cap pilota** (un jugador) Ser valent i complidor. **16. no tocar pilota** (un jugador) Estar molt desencertat en el transcurs d'una partida. **17. passar molta pilota** Tornar repetidament pilotes de gran dificultat al camp contrari. **18. passar-se la pilota de mà** Traure passant-se la pilota de mà en el moment de colpejar-la sense haver de botar-la en la pedra. **19. pilota basca** Esport en què els jugadors, dividits en dos equips, fan rebotar alternativament la pilota contra un mur amb la mà o amb ajuda d'una cеста. **20. pilota bona** Jugada en què la pilota bota dins dels límits reglamentaris. **21. pilota buida** Pell de pilota de vaqueta, oberta per la mitat i sense farciment interior, que utilitza el marxador per a introduir els talons d'una travessa i enviar-la per l'aire als postors de les galeries, els quals li la tornen amb els diners apostats dins. **22. pilota col·locada** Jugada en què la pilota s'envia molt arribada o cap al forat que hi ha entre els adversaris perquè no la puguin restar. **23. pilota cremadora** (o **calenta**) Pilota llançada amb gran potència que adquirir molta velocitat. **24. pilota creuada** Jugada en què es llança la pilota contra el frontis des de l'ample, creuant la canxa en diagonal, de manera que toca la paret esquerra i

PILOTA DE VAQUETA

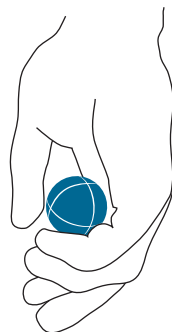

després s'obri. **25. pilota de badana** (o **blanca**) Pilota feta amb pell assaonada d'ovella, que s'utilitza en les partides de carrer des d'antic perquè és més barata que la de vaqueta. **26. pilota de bandera** Pilota de molt bona qualitat i amb noblesa en el bot. **27. pilota de calfar-se** Pilota que utilitza el jugador per a pilotejar i entrar en calor abans de començar la partida, o per a no quedar-se fred quan la partida s'interromp a causa de les travesses. **28. pilota de carrer** Modalitat de joc practicada fora del trinquet. **29. pilota de galotxes** (o **de drap**) Pilota usada en la modalitat de les galotxes de Monòver, farcida d'un centre redó de borra comprimida envoltada per tires de drap o fil encerat de llana. **30. pilota de pedra** Pilota molt pesada o endurida pel fet d'haver-se banyat. **31. pilota de tec** Pilota de pell que s'utilitza en la modalitat de frontó. **32. pilota de vaqueta** (o **de corretja**, o **negra**) Bola esfèrica, genuïna i autòctona, constituïda per huit gallons de pell de bescoll del bou, farcida de borra, que fa un diàmetre de 43 mm, molt usada en pilota valenciana. **33. pilota de vent** Pilota plena d'aire i coberta de pell. **34. pilota del dotze** Classe de pilota de badana, fabricada a Gan-

dia, que tenia molta fama en temps passats i que es coneixia així perquè duia la xifra 12 com a distintiu del fabricant. **35. pilota grossa** Pilota de dimensions considerablement superiors a les habituals, que s'usa en algunes poblacions de la Marina, el Comtat, l'Alcoià i la Vall d'Albaida en trinquets de dimensions reduïdes.

36. pilota jugada a punta de llotja Pilota que es juga davant de la llotja per a impedir que hi entre i resulte impossible de tornar al terreny de joc. **37. pilota llarga** Pilota llançada a molta distància del lloc des d'on es colpeja. **38. pilota molla (o dolça)** Pilota de badana que pesa entre 27 i 32 grams i que no té força. **39. pilota morta** Pilota que bota molt poc a causa del seu ús o dels materials que la constitueixen. **40. pilota oberta** Pilota de vaqueta amb les costures dels gallons lleugerament obertes, que poden ocasionar danys en el jugador que sol passar-se-la de mà per a colpejar-la. **41. pilota pelada** Pilota que perd el cuiró que la cobreix a causa dels materials amb què s'ha construït el sòl, i que pot provocar assentades en les mans. **42. pilota picada** Pilota que ix projectada del frontis cap avall i bota molt quan toca terra. **43. pilota plantada** Pilota que pega un bot clar i recte que afavorix el colp del jugador de bot de braç, i especialment de bot i bon braç. **44. pilota rasa** Pilota que segueix una trajectòria paral·lela al sòl i toca el frontis just per damunt de la xapa inferior. **45. pilota roglada** Pilota colpejada de manera que adquireix un moviment rotatori sobre el seu eix, i que, quan bota, pren un efecte imprevisible que confon el jugador contrari. **46. pilota roïn** Jugada antireglamentària que implica una falta. **47. pilota seminova**

PILOTA DE BADANA

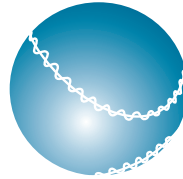

Pilota poc gastada, que ha sigut utilitzada en poques partides. **48. pilota valenciana** Esport autòcton valencià que es juga exclusivament en el trinquet (modalitat d'escala i corda), exclusivament en el carrer (modalitats de llargues i galotxa), o tant en el trinquet com en el carrer (modalitat de raspall). **49. pilota viva** Pilota molt ràpida. **50. pilota voladora (o curta)** Pilota de vaqueta de pes inferior al normal i que fa la impressió de volar sense avançar en la seua trajectòria. **51. primera pilota** Primera jugada després de la ferida o el traure. **52. sentir-se la pilota** Notar el seu contacte en el lloc precís de la mà perquè adquireisca la potència i la direcció desitjades. **53. tindre fam de pilota** (un jugador) Tindre moltes ganes de jugar. **54. tindre la pilota curta** (un jugador) No tindre capacitat per a llançar-la lluny. **55. tindre la pilota llarga** (un jugador) Ser capaç de llançar-la molt lluny i sense massa esforç.

pilotada f. **1.** Colp de pilota. *El marxador va rebre una pilotada que el deixà estomordit.* **2.** Duració del joc equivalent a un quinze. *Esta pilotada ha durat moltíssim.* **3.** acabar (o acaçar, o córrer, o fregir) a pilotades (l'adversari) Guanyar-li aclaparadorament una partida.

pilotaire m. i f. **1.** Pilotari. **2.** Piloter.

pilotam m. Conjunt de pilotes. *En el caixonet de la llotgeta hi ha un pilotam molt divers.*

pilotari *m. i f.* Jugador que practica l'esport de la pilota. *S'ha fet un bon pilotari.* **2. adj.** Del joc de pilota o que hi té relació. *Grup pilotari.*

piloteig *m.* **1.** Acció de pilotejar. *Només s'escoltava el soroll del piloteig.* **2.** Moviments de la pilota fins a fer un punt del joc. *Ara que s'han fet les apostes grosses es veu un piloteig de veritat.*

pilotejar *v. intr.* **1.** Entretindre's a tirar una pilota com si s'estiguera jugant, però sense fer cap partit. *Es divertixen pilotejant.* **2.** Passar-se la pilota d'un equip a l'altre sense cap intenció de rematar el quinze. *Han passat mitja partida pilotejant.*

piloter -a *m. i f.* Persona que té per ofici fer pilotes de vaqueta, badana, tec, frontó, etc.

pintar *v.* **1. tr.** Guanyar (un quinze o un joc) i anotar-lo en el marcador. *Han pintat ja dos jocs.* **2. intr.** Sumar punts. *Són molt superiors als blaus; no els deixaran ni pintar.* **3. intr.** Anar bé (una pilota) a un jugador i afavorir-lo per atzar. *Mira la pilota com sempre li pinta.*

pis *m.* Llosa.

pissarra *f.* Placa llisa, tradicionalment de pissarra, en la qual s'anuncia la partida del dia o les pròximes partides del trinquet.

pista *f.* Canxa.

plaça *f.* Lloc per a jugar a pilota.

plantejar *v. tr.* Planejar (una estratègia de joc per a una partida) que permet afrontar-se a l'adversari amb garanties.

planter *m.* Conjunt d'aprenents d'una escola de pilota, d'una modalitat determinada o del conjunt del joc de pilota. *Esta escola és un verdader planter d'excel·lents pilotaris.*

planxa *f.* Reforç metàl·lic que els jugadors es col·loquen entre la mà i el guant per a protegir-se dels cops de la pilota. *Posa't la planxa o et faràs mal.*

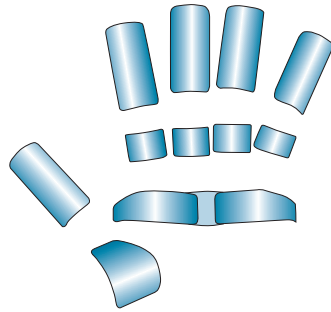

platerets *m. pl. a platerets* En la modalitat de frontó, jugant segons un sistema d'eliminatòria que consisteix a jugar la pilota i, automàticament, passar a ser l'últim per a colpejar-la, de manera que el jugador ix de la partida quan té dos errades.

poar *v. tr.* **1.** Alçar (una pilota baixa) d'un colp de palma. *Poar la pilota des del dau.* **2.** Colpejar (la pilota) davall mateix de la corda, de manera que, amb una lleu paràbola, caiga al costat de la corda. *Poar la pilota des de la corda comporta molta finesa de moviments.*

pobresa (o pobre) *f.* Conjunt de travessadors que aposten quantitats molt reduïdes. *Hui ha guanyat la pobresa.*

poder *m.* Força, capacitat. *Un pilotari amb molts poders.*

pont *m.* Esparadrap que subjecta una protecció en la palma de la mà en aquell punt on s'ha produït una assectada. *Portava el pont mal col·locat.*

poreguita *m. i f.* Jugador que s'amaga de les pilotes que cremen.

porrar *v. intr.* Fallar, no encertar en la tornada de la pilota. *Ja ha porrat una altra vegada.*

porrer -a *adj. i m. i f.* Que falla (un jugador) moltes pilotes. *Hui està massa porrer: no n'encerta ni una.*

porta *f.* Obertura situada generalment en el frontó de la part del dau, que comunica els vestidors amb el terreny de joc, i que s'usa sovint durant la partida per a amagar-hi la pilota i fer un quinze directe. *Els jugadors presenciaren la partida des de la porta.*

portar *v. tr.* Saber jugar (la pilota) molt bé, col·locar-la de forma precisa. *És un jugador que porta la pilota com vol.*

posar *v. tr.* Enviar (la pilota) a un lloc concret. *Aquella vesprada la posava on volia.*

posició *f.* **1.** Lloc que ocupa un jugador en la canxa. **2. endarrerir la posició** Fer-se arrere.

postor -a *m. i f.* Aficionat que fa postures, que ofereix diners i condicions per a fer travesses, especialment en els desafiaments. *Aquell postor és molt espavilat.*

postura *f.* **1.** Quantitat de diners que es travessen en una aposta. *Una postura quantiosa.* **2. fer postura** Travessar. **3. moure la postura** Canviar l'orientació de les travesses. **4. postura forta** Quantitat important de diners travessats a favor d'un equip, que sol provindre d'un sol travessador o padrí.

potra *f.* **estar de (o tindre) potra** (un jugador, un postor) Estar de sort, tindre bona sort.

pou *m.* Costat del rest, especialment en els trinquets dauers. *Enviar-la al pou.*

premi *m.* **1.** Recompensa que es dona als guanyadors o als millors jugadors d'una partida o d'una competició. **2. premi a la corda** Diners que el trinqueter posa en la corda com a recompensa per al guanyador d'una partida.

prendre *v. tr.* **1.** Acceptar (una travessa). *En va prendre dos sense pensar-s'ho.* **2. prendre de cinc (o de deu, etc.)** Acceptar la travessa de qui ha donat de cinc, de deu, etc.

preparació física *f.* Entrenament.

preparador -a *m. i f.* Entrenador -a.

prima *f.* Propina.

privar *v. tr.* **1.** Prohibir (a un jugador) utilitzar determinats colps o fer determinades jugades, perquè s'ha acordat així quan s'ha arreglat la partida. *Privar de l'esquerra. Privar de tirar-la dalt.* **2. privar dels alts** (un jugador) Prohibir-li utilitzar els colps que s'efectuen per damunt dels muscles o que envien la pilota a les galeries.

professional *adj. i m. i f.* **1.** Que té (un jugador) la llicència federativa per a poder disputar competicions oficials.

2. Que té (un jugador) el joc de la pilota per ofici. *Un pilotari professional.*

promoció *f.* **1.** Conjunt d'alumnes que han superat un nivell d'habilitat en una escola de pilota valenciana. *Esta promoció de jugadors serà invencible.*

2. Conjunt d'activitats per a divulgar el joc de la pilota entre la població.

promotor -a *adj. i m. i f.* Que promou i organitza (una persona o una entitat) una competició de pilota.

prop *m.* Característica positiva d'un jugador en una determinada posició. *Té un prop molt bo baix corda.*

propina *f.* Gratificació en diners que els travessadors guanyadors solen donar als jugadors, bé com a reclam, bé com a premi per haver guanyat. *Hui se n'anirà sense propina.*

protecció *f.* Conjunt d'elements que usen els jugadors per a protegir-se les mans dels colps, com ara els guants, el didal, la planxa o l'esparradrap.

provar *v. tr.* Fer botar (una pilota) i sospesar-la i pegar-li alguns colps per a familiaritzar-s'hi. *Agafava les pilotes del caixonet i anava provant-les.*

públic *m.* Conjunt de persones que assisteixen com a espectadors a una partida de pilota. *El públic del trinquet sol ser molt respectuós.*

PUNTER

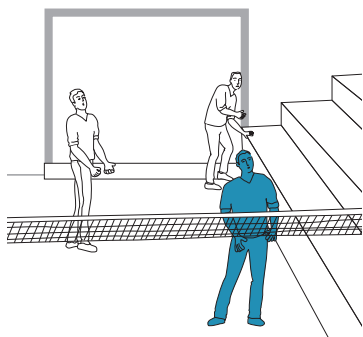

pujar *v. intr.* **1.** Ascendir gradualment (la pilota). *La pilota pujava creixent.* **2. a pujar i baixar** Sistema de puntuació dels jocs utilitzada en les modalitats de carrer, en què només es fa referència a la diferència de punts que un equip té sobre l'altre.

punt *m.* **1.** Lloc o posició, sense tindre en compte l'extensió. *Punt de referència del rest.* **2.** Unitat de compte en molts esports. *Un partit a seixanta punts. Guanyar de vint punts.* **3.** En una partida, cinc punts que es guanyen quan es fa un joc. *Ja porten tres punts seguits.* **4.** Expressió que usa el marxador quan s'acaba un joc per a indicar que ha finalitzat. *Punt per als rojos!* **5. comptar els punts** Determinar els punts aconseguits per un equip durant una partida. **6. fer punts** Marcar punts. **7. ser un bon punt** (un pilotari) Saber molt, ser molt experimentat.

punta **1.** *m. i f.* Punter. **2.** *f.* Lloc on se situa el punter. **3. fer (o cobrir) la punta** (o **fer la punta de corda**) Jugar amb l'objectiu de defensar les lloses pròximes a la corda. **4. fer puntes** (a algú) Poder començar a competir amb algú que té un nivell superior de joc. **5. punta de corda** Part del sòl del trinquet més pròxim a la corda.

punter -a *m. i f.* Jugador que se situa davant de tot en una parella o un trio, i que s'encarrega de defensar la part davantera del seu camp i de ferir. *Era un punter fi, però poc decidit.*

puntuació *f.* **1.** Qualificació per punts. *La puntuació de la partida és a seixanta punts.* **2.** Nombre de punts aconseguits per un esportista o per un equip en una competició. *Hui han doblat la puntuació de l'equip contrari.*

punxonar *v. tr.* Jugar (una pilota) per dalt, de manera que, en el moment que passe al camp contrari i toque terra, no eleve el bot de les lloses. *La va punxonar amb molta elegància.*

Q

quadro *m.* 1. Porció imaginària del terreny de joc de forma quadrangular. *Defendre els quadros de la corda requerix agilitat.* 2. En les modalitats de carrer en què es ferix, nom que rep el dau, generalment un tros de la vorera, on s'ha de col·locar la pilota de la ferida. *Alguns aficionats ocupaven una bona part del quadro.* 3. Conjunt de jugadors que pertanyen a un trinquet. 4. **quadro de falta** Espai on ha de col·locar-se la pilota del traure en la modalitat de les galotxes de Monòver.

quaranta *m.* Val.

quart *m.* Cadascuna de les quatre parts iguals en què es dividix un blau. *La corda es posà en el quatre i quart.*

quedo *m.* A Morella, all.

quinze *m.* 1. El primer dels quatre punts que fan guanyar un joc. *Els blaus han guanyat el primer quinze.* 2. Transcurs d'una jugada fins que un dels adversaris no pot tornar la pilota d'acord amb les regles del joc. *Aquell quinze va ser el millor de tota la partida.* 3. Cadascun dels quatre punts que, quan es guanyen, fan pujar la comptabilitat del joc. 4. En el trinquet, ratlla del dau o blau inicial quan es trau des del rest. *En el desafiament li treia del nou amb falta al quinze.* 5. En les modalitats de carrer, ratlla amb què es delimita el terreny de joc. *Marqueu els quinzez en la part de dalt.* 6. a quinzez (o a

quinzens) Igualats a un quinze. *Estan a quinzez.* 7. **acabar un quinze** Rematar-lo, finalitzar-lo amb èxit. 8. **el quinze es fa sempre en dos vegades** Expressió que indica que un quinze cal preparar-lo amb un bon colp i rematar-lo en el següent. 9. **fer quinze** (la pilota) Jugar-la i guanyar el punt. 10. **fer un quinze** Guanyar-lo. 11. **fer-se quinze** Aconseguir el quinze directament en la treta o la ferida sense que intervinga el jugador contrari. *La pilota trencà en l'escala i es féu quinze.* 12. **mastegar el quinze** (o **treballar el quinze**) Fer una llarga jugada abans de poder rematar el quinze. 13. **no donar un quinze per perdut** (o **no tindre quinze perdut**) Jugar amb molta tenacitat i perseverança. 14. **no saber**

QUINZE

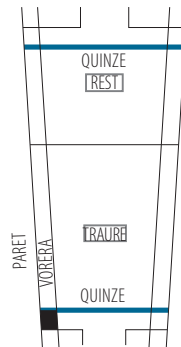

fer-la quinze Jugar a passar la pilota, però sense llançar-la amb la suficient força o col·locació per a finalitzar amb èxit un punt. **15. perdre quinze**

Tocar la pilota amb alguna part del cos diferent de les mans o errar la pilota de manera que comporte la pèrdua del quinze. **16. preparar el quinze**

Forçar l'adversari amb una pilota d'atac que haja de tornar amb dificultat per a rematar el quinze en la jugada següent. **17. quinze de la banca** Joc aconseguit per la banca.

18. quinze de la banca En algunes modalitats de carrer, ratlla situada darrere de l'equip del rest. **19. quinze del rest** Joc aconseguit pel rest. **20. quinze del rest**

En algunes modalitats de carrer, ratlla situada darrere de l'equip que es troba en el traure i que ha de passar l'equip de la banca per a aconseguir un quinze. **21. quinze net** (o **quinze per res**)

Puntuació dins d'un joc en què un equip ha aconseguit un primer punt, mentres que l'altre equip encara no n'ha guanyat cap. **22. si me la donen quinze, no la vull!** Expressió utilitzada per un jugador quan erra una pilota fàcil de jugar.

quinzé *adj.* a **quinzens** Moment de la puntuació d'un joc en el qual els dos equips estan empatats a quinze.

R

racó *m.* Angle que forma la intersecció de les muralles o l'escala i els fronts del trinquet. *Juga-la en el racó de l'escala.*

rajar *v. tr.* Traure (la pilota) rebellant-la, sense colpejar-la ni botar-la abans.

rajola *f.* En les modalitats de raspall o de llargues, taulell quadrat que se situa en el punt del traure, on es pica la pilota abans de colpejar-la. *Fes-la botar en la rajola abans de traure.*

raspa *f.* Raspall.

raspada *f.* **1.** Acció o efecte de raspar. *Raspades extremes arran de terra.* **2. de raspada** En la modalitat de raspall, colpejant la pilota quan roda per terra o quan s'ha parat. **3. de raspada** En el joc a l'alt, colpejant la pilota quan corre per l'escala.

RASPADA

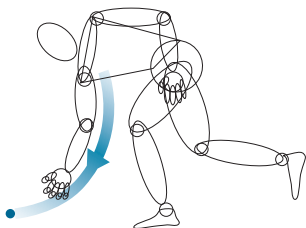

raspall *m.* **1.** Modalitat del joc de pilota, tant de trinquet com de carrer, en què es comença traient i la pilota pot ser jugada de bo tant a l'aire com per terra. *Hui es juga a raspall en el*

carrer Major. **2. raspall a pals** Variant de la modalitat de raspall en què se segueix la puntuació de pals i no de quinze, de manera que cada pilotada val un punt o pal, i guanya qui arriba primer a la quantitat de punts fixada a l'inici de la partida. **3. raspall a quinze** Variant de la modalitat de raspall en què se segueix la puntuació de quinze i jocs. **4. raspall a ratlles** Modalitat de raspall en què es tenen en compte les ratlles. **5. raspall al carrer** Modalitat de raspall jugat en el carrer. **6. raspall al trinquet** Modalitat de raspall jugat en el trinquet.

raspallada *f.* Raspada.

raspallar *v. tr.* Raspar.

raspalloc *m.* Raspall.

raspallot *m.* Raspall. *Es passen el dia jugant al raspallot.*

raspar *v. tr.* **1.** En la modalitat de raspall, jugar (la pilota que s'arrossega per terra o que ha quedat detinguda). *Raspar la pilota requerix una destresa considerable.* **2. raspar per baix cama** En la modalitat de raspall, fer una raspada, especialment quan la pilota ha quedat parada, de manera que l'avantbraç contacta amb la part inferior de la cama, alhora que la mà ho fa amb la pilota, per a aconseguir un efecte de palanca que li faci guanyar potència i elevació.

raspeta *f.* Raspall.

raspot *m.* Raspall.

raspoter -a *m. i f.* Jugador de raspall.

rastell *m.* En les modalitats de carrer, filera de pedres que forma la vora de la vorera i que constitueix un element determinant en la possible trajectòria de la pilota. *Per desgràcia, la pilota va trencar en el rastell.*

rata de trinquet *f.* Jugador o travessador que utilitza el bon coneixement d'un trinet concret per a traure'n profit.

rater -a *m. i f.* Que coneix i utilitza amb picardia (un pilotari) tots els amagatalls possibles del terreny de joc. *Ja coneixen tots la seua condició de rater.*

rateria *f.* Jugada d'astúcia i habilitat. *Va aconseguir fer rateries antològiques.*

ratlla *f.* **1.** Línia horitzontal pintada en el terreny de joc per a marcar uns límits. **2.** Situació del joc a llargues que es produïx quan la pilota, sense arribar al frontó contrari o a la línia de quinze, es deté en un punt, que s'assenyalarà amb una marca i que servirà com a línia divisòria del terreny de joc per a la disputa de les ratlles. **3. a ratlles** En algunes modalitats de joc, com ara el raspall, llargues o galotxa, manera de jugar seguint el sistema de les ratlles. *Jugar una partida a ratlles.* **4. fer ratlla** (l'equip del

rest) En les modalitats de llargues i raspall a ratlles, aconseguir la situació del joc anomenada **ratlla**. **5. guanyar una ratlla** Guanyar el primer o segon quinze després d'haver passat a traure quan s'ha aconseguit fer val i ratlla o dos ratlles. **6. no tindre res ningú i ratlla** Aconseguir una ratlla sense que cap dels dos equips haja obtingut encara cap quinze. **7. ratlla de la ferida** En la modalitat d'escala i corda, línia pintada en la muralla esquerra del trinquet per dalt de la qual ha de picar la pilota quan és ferida abans de caure en el dau.

ratlinejar *v. intr.* Fer el ratolí.

rebaixar *v. tr.* **1.** Disminuir (l'avantatge del contrari). **2. a rebaixar** A pujar i baixar.

rebollada *f.* Acció o efecte de rebollar. *Rebollada potent.*

reballar *v. tr.* **1.** Llançar (una pilota) amb força sense fer-la botar ni colpejar-la. *Va rebollar-la des de l'extrem del rest fins a la part del dau.* **2. intr.** Llançar una moneda a l'aire per decidir la posició dels dos equips quan no s'havia pactat anteriorment.

rebatre *v. tr.* Repel·lir amb força (la pilota llançada per l'adversari). *Sempre la rebat de forma intel·ligent.*

rebot *m.* **1.** Acció o efecte de rebotar. *El rebot incert de la pilota.* **2.** Jugada en la qual es colpeja la pilota després de pegar en el frontó, ja siga a l'aire o al primer bot. *Este rest sempre encerta en el rebot.* **3.** Cadascun dels dos frontons del trinquet o la paret situada darrere dels jugadors en la modalitat de frontó. *Deixeu lliure el rebot, per favor!* **4. a rebot** Modalitat en desús de pilota jugada en el trinquet, en què la ferida havia de superar una corda situada prop del frontó i el rest la podia jugar a l'aire, al primer bot o al rebot per a passar-la per dalt d'una corda central. *Fem la*

RATLLA DE LA FERIDA

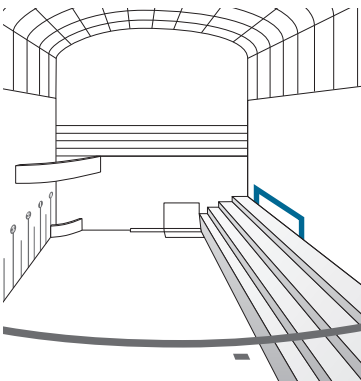

partida a rebot? **5. a rebot!** Expressió amb què el mitger indica al seu rest que es col·loque adequadament per a jugar la pilota de rebot. **6. eixir-se'n del rebot** (l'escaloter) Separar-se del rebot per a jugar una pilota més còmodament. **7. rebot a colp** Rebot en què la pilota colpeja directament la paret del frontó abans del primer bot, de manera que pot ser jugada posteriorment a l'aire o després de deixar-la botar. **8. rebot a dos parets** Rebot en què la pilota colpeja en la muralla i en el frontó. **9. rebot acostant-se** Jugada en què el rest s'ha d'aproximar ràpidament al frontó perquè la pilota du poca força i el rebot serà curt. **10. rebot de calbot** (o de *carxot*) Colp de pilota al rebot a la manera de calbot. **11. rebot d'esquerra** Rebot jugat amb la mà esquerra. **12. rebot de petxineta** Jugada en què el jugador del rest, pel fet de no estar ben col·locat o perquè es veu sorprès per la trajectòria de la pilota, ha d'executar el rebot per dalt amb la mà còncava. **13. rebot de tic-tec** (o de *xic-xec*) Rebot molt ràpid. **14. rebot del Gat** Jugada típica d'este famós mitger en què la pilota, jugada de volea i correguda de mà, queia prop del frontó contrari per a aconseguir un rebot rapidíssim i amb efecte, molt difícil de tornar. **15. rebot eixint-se'n** Jugada en què el rest s'ha de separar del frontó per a colpejar la pilota, que rebotarà amb força. **16. rebot fi** (o *clar*, o *bo*, o *noble*) Rebot en què la pilota ix recta.

rebotar *v. intr.* **1.** Botar (la pilota) contra un lloc després d'haver botat contra un altre. *La pilota va rebotar contra la paret.* **2.** Tirar (un jugador) la pilota de rebot.

rebotejar *v. tr.* Tornar (la pilota) després que esta haja colpejat en el mur del rebot.

reboter -a *m. i f.* Jugador que domina la tècnica del rebot. *És un gran reboter, no es deixa pilota per jugar.*

rebotet *m.* **1.** Modalitat quasi desapareguda, similar a l'escala i corda o a la galotxa, que es juga fent el dau des de la part del rest. **2.** Modalitat de pilota similar a la pilota grossa o a les galotxetes de Monòver, que es practica a l'Olleria (la Vall d'Albaida).

rebotre *v. intr.* Rebotar.

recialla *f.* Jugador acabat físicament. *No pot aguantar una partida sencera, és una recialla.*

recital *m.* Partida excel·lent. *Hui ha donat un recital de pilota.*

reconeixement *m.* Admiració dels aficionats per un jugador que s'esforça molt en el joc. *Ha rebut un reconeixement unànime.*

recules *f. pl.* **a recules** Reculant, movent-se cap arrere. *Jugar a recules.*

recuperar-se *v. pron.* Reduir (un equip) l'avantatge que havia aconseguit l'equip adversari. *Els rojos es recuperaren quan canviaren la pilota.*

recurs *m.* Tècnica, habilitat, capacitat estratègica, etc., que posseïx un jugador. *És un jugador amb molts recursos, i sap traure'ls en el moment oportú.*

redolar *v. intr.* Caure avall (la pilota) per un pla inclinat, moure's al llarg d'una superfície pegant voltes sobre si mateixa. *La pilota redolà per l'escala.*

refer-se *v. pron.* Recuperar-se.

refilar *v. tr.* Llançar (la pilota) molt lluny, reballar-la.

reflex *m.* Resposta immediata a un estímul. *Era un punter amb molts reflexos.*

reglament *m.* Conjunt de normes i disposicions que regulen el joc de pilota valenciana en les diferents modalitats consolidades. *El Reglament de la Federació de Pilota Valenciana.*

reglamentari -ària *adj.* D'acord amb el reglament.

rehabilitació *f.* Recuperació, per mitjà de procediments adequats, d'una habilitat corporal normal que, a causa d'un traumatisme, s'havia perdut.

rei *m.* 1. Jugador que guanya una partida del joc a reis. 2. **a reis** Modalitat de joc a paret en què poden participar diversos jugadors, que queden eliminats gradualment en el moment en què fallen la tornada, fins que només queda el vencedor, el qual es converteix en rei, de manera que ha de jugar a continuació contra tots els adversaris. *Jugar a reis.*

relaxar *v. tr.* Afluixar o disminuir el ritme o la intensitat (d'una partida o competició).

rematar *v. tr.* Finalitzar (una jugada o una sèrie de jugades). *No ha sabut rematar el quinze.*

remuntada *f.* Acció o efecte de guanyar punts o posicions en una classificació, o de superar un resultat advers.

remuntar *v. tr.* Superar un resultat advers (en una partida o en una competició). *Han aconseguit remuntar la partida.*

rendiment *m.* Relació que s'estableix entre l'energia utilitzada per un pilotari i el resultat obtingut.

renom *m.* Sobrenom o àlies que utilitzen els jugadors de pilota per a ser coneguts d'una manera especial.

renyit -ida *adj.* Que es desenrotlla (una competició) amb molta rivalitat, perquè els participants tenen mèrits semblants. *Una partida molt renyida.*

res *m.* 1. Situació en la qual es troba un equip que encara no ha fet cap punt. *Estaven trenta per res.* 2. **ací ningú sap res (o en pilota, qui sap més, no sap res)** Expressió per a indicar que, en pilota, fins i tot els aficionats més entesos s'equivoquen sovint en els pronòstics.

reserva *m.* Jugador que no figura en l'equip titular.

resistència *f.* Capacitat per a mantindre un esforç prolongat durant molt de temps. *El jugador féu gala d'una gran resistència.*

resquit *m.* 1. Acció o efecte de resquitar-se. *Els blaus, després d'una partida inacabable, van aconseguir el resquit.* 2. **a resquit** A pujar i baixar. 3. **donar resquit** (el vencedor) Accedir a la disputa d'una nova partida sol·licitada pel perdedor, generalment millorant-li les condicions.

resquitar-se *v. pron.* Guanyar la segona partida jugada en resquit. *Es va resquitar amb prou treballs.*

rest *m. i f.* 1. En un trio o en una parella de jugadors, pilotari que juga darrere. *En la modalitat d'escala i corda, el rest és l'encarregat de fer el dau.* 2. Acció o efecte de restar. *Un rest poderós.* 3. Segons les característiques de cada modalitat, part del terreny de joc contrària a la banca o al dau. *En la modalitat de llargues, el rest se situa en la part contrària a la banca.* 4. Equip que ocupa la part del terreny de joc corresponent al rest. *Cada equip és rest en jocs alterns.*

REST

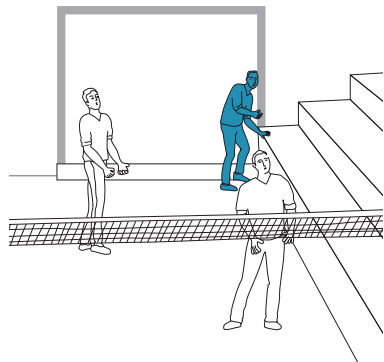

restada *f.* Rest 2.

restador -a *m. i f.* Rest 1. *És un restador molt segur.*

restar *v. tr.* Tornar (la pilota llançada per qui trau o per qui fa el dau). *Les pilotes molles són fàcils de restar.*

resultat *m.* Puntuació final d'una partida o d'una competició.

retirada *f.* Acció de retirar-se de la pràctica esportiva o d'una competició, a causa d'una lesió o voluntàriament.

revelació *f.* Pilotari o equip que, en contra de l'opinió generalitzada, aconsegueix captar l'interés dels aficionats per uns resultats excel·lents.

revenja *f.* Nova partida que dona la possibilitat de canviar un resultat advers anterior. *La setmana que ve es jugarà la revenja del Campionat Individual.*

revés *m.* Colp que es veu obligat a fer un jugador que juga privat d'una mà i que ha de colpejar la pilota amb l'altra mà girada.

rival *adj. i m. i f.* Adversari en una competició.

rivalitat *f.* Estat de dos o més jugadors o equips que són rivals. *Hi ha molta rivalitat entre els equips de Godelleta i Massalfassar.*

rodar *v. intr.* Córrer (la pilota) per l'escala del trinquet o per terra, en la modalitat de raspall. *La pilota rodava amb velocitat cap a la corda.*

roig *m. 1.* Jugador o equip que porta la faixa o la camiseta de color roig, i que generalment es considera superior o de més experiència. *Ahir guanyaren els rojos. 2. als rojos!* Expressió amb què el marxador anuncia travesses en contra de l'equip roig. **3. qui vol rojos?** Expressió amb què el marxador pregunta qui vol travessar a favor de l'equip roig. **4. voler rojos** Acceptar una travessa a favor de l'equip roig.

rotllar *v. 1. tr.* Colpejar (la pilota) imprimint-li un determinat efecte giratori que dificulta la tornada de l'adversari. **2. pron.** Enrotllar-se.

S

sabadall *m.* All.

sabatilla *f.* Calcer lleuger, de lona o de pell, generalment amb cordons, de sola flexible i antilliscant, utilitzat pels jugadors de pilota. *M'he comprat unes sapatilles noves per a jugar a pilota.*

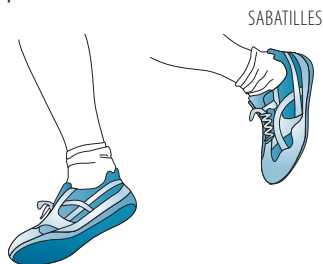

saguer -a *m. i f.* Rest 1.

salvar *v. tr.* **1.** Superar per dalt. *La pilota salvà el mitger, però quedà curta per a l'escaleter.* **2.** Guanyar un equip (una partida) en la qual l'equip contrari ha gaudit durant el joc d'un avantatge considerable. *Al final els blaus van salvar la partida.*

samarrada *f.* Colp fort pegat a la pilota amb la mà. *Samarrada violenta.*

samarreta *f.* Camiseta.

sanció *f.* Penalització que s'imposa a un jugador o a un equip per infringir el reglament.

sancionar *v. tr.* Imposar una sanció.

seguidor -a *adj. i m. i f.* Que sent afició per un jugador o per un equip i seguix la seua trajectòria professional.

selecció *f.* Equip format pels millors jugadors de més d'un equip en representació d'una ciutat, d'una comarca, d'una comunitat autònoma, etc. *La selecció de pilota valenciana s'enriquix constantment amb jugadors del planter.*

seleccionador -a *m. i f.* Persona encarregada de la formació i de l'entrenament d'una selecció. *El seleccionador de pilota és nomenat hui de manera oficial.*

semifinal *f.* Partida de la penúltima ronda en una competició, en la qual es decidixen els jugadors o els equips que jugaran la final.

semifinalista (o semifinaliste -a) *adj. i m. i f.* Que arriba (un jugador o un equip) a una semifinal.

sentida *f.* Dolor intens percebut al rebre un colp. *La pilota li colpejà l'avantbraç i tingué una bona sentida.*

servei *m.* Servici.

servici *m.* **1.** Acció de posar la pilota en joc, llançant-la amb la mà, al començament de la partida i de cadascun dels punts. **2. servici clar** Servici en què es llança la pilota de manera que es facilita la restada al contrari. **3. servici curt** Pilota curta. **4. servici llarg** Pilota llarga.

servidor -a *m. i f.* Jugador, generalment davanter o punter, encarregat de fer el servici, la treta o la ferida.

servir *v. tr.* Posar (la pilota) en joc.

set *m.* **a sets** En les modalitats de llargues i raspall, seguint un model de

puntuació en desús en el qual cada joc valia set punts. *Partida a sets.*

soci sòcia *m. i f.* Persona que forma part d'una societat o d'un club de pilota.

societat *f.* Conjunt de persones dedicades a la promoció d'un esport. *La Societat de Pilotaris del Puig inaugura la seua canxa.*

sorteig *m.* Acció de decidir a la sort l'equip que obté el dret al primer servici o treta.

subcampió -ona *adj. i m. i f.* Que s'ha classificat (un pilotari o un equip) en segon lloc en un campionat.

subcampionat *m.* Segon lloc en la classificació d'un campionat.

suplent *adj. i m. i f.* Que substitueix o pot substituir un altre pilotari en una partida.

T

tàctica *f.* Mètode o sistema de plantejament d'una partida.

tallada *f.* Acció o efecte de tallar. *Quina tallada de calbot!*

tallador -a *adj. i m. i f.* Que domina (un jugador) el colp de tallada i que l'usa sovint.

tallar *v. tr.* **1.** Colpejar (la pilota) de manera que passe molt forta i ajustada a la corda. *Tallar la pilota.* **2. tallar corda** Llançar la pilota violentament al camp contrari sense que descriga una paràbola, sinó amb la intenció que passe arran de corda, de manera que l'altre equip tinga dificultats per a tornar-la.

taller de pilota *m.* Curs breu i pràctic on es mostren alguns aspectes d'iniciació a la pilota valenciana.

taló *m.* Papereta roja o blava que dóna el marxador al postor com a justificant de la travessa que ha efectuat. *Si perds els talons, no cobraràs.*

talonari *m.* Llibret amb les bolletes de les travesses que repartix el marxador als postors. *Duia el talonari en la mà.*

tamborí *m.* Xamfrà de 25 cm de base i 25 cm d'altura que, tant en la banda del rest com en la del dau, mata l'angle que fan els frontons amb el terra del trinquet. *El tamborí és aire a l'alt i falta al raspall.*

tancar *v. 1. tr.* Acabar (una partida). *Aquell quinze espectacular tancà la partida.* **2. pron.** Acostar-se (un juga-

dor) a la muralla del trinquet o a les parets del carrer. *Tanca't, que s'amaga.* **3. pron.** Acostar-se molt a la paret (una pilota), amagar-se.

tapar *v. tr.* En la modalitat de frontó, dificultar una jugada, un jugador, interposant-se entre el jugador contrari i la pilota. *Es repetix el punt perquè l'ha tapat.*

taquilla *f.* **1.** Lloc on es despatxen els bitllets al públic. *Generalment la taquilla del trinquet es troba en el mateix recinte esportiu.* **2.** Despatx d'entrades o de bitllets. *Hui han fet bona taquilla.* **3. fer taquilla** Vendre moltes entrades.

taulell *m.* **1.** Llosa. **2.** Rajola.

tec *m.* Qualitat de la pilota que depén en gran manera del seu farciment, i que es manifesta en el tacte i el so que fa quan bota. *Deixa'm que prove el tec de la pilota.*

TAMBORÍ

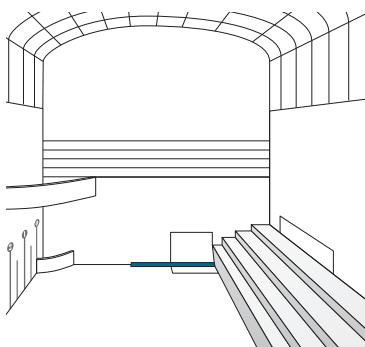

tècnic -a *m. i f.* Entrenador.

tecnificació *f.* Acció d'adquirir o de perfeccionar la tècnica del joc de la pilota. *La jove promesa participa en l'Escola de Tecnificació de la Federació de la Pilota Valenciana.*

tela *f.* Coberta dels trinquets tancats feta de tela metàl·lica o de materials plàstics translúcids. *La pilota toca la tela i es desvià.*

tella *f.* En la modalitat a ratlles, marxa.

tempteig *m.* Acció de temptejar. *El tempteig inicial s'allargà massa.*

temptejar *v. intr.* Fer provatures en els primers jocs d'una partida per a veure quin és l'estat físic dels contraris i per a afavorir l'entrada de les travesses. *Temptegen sense decidir-se a tirar-li fort.*

terra *f.* 1. Superfície sobre la qual es juga. 2. Pilota que bota en el terra. *Aquella pilota tocà les lloses i després anà a l'escala; per tant, era terra i aire.* 3. a terra A raspall. 4. **tirar per terra** (una pilota) Fallar el colp quan es llança per davall de la corda.

tesamoll *m.* Material, esponjós per una banda i adhesiu per l'altra, que s'usa per a arregar-se les mans i protegir-se-les dels impactes de la pilota.

tirar *v. 1. tr.* Fer anar amb un cert impuls (la pilota), pegar-li un colp o una espena, de manera que recórrega una certa distància en una direcció determinada. *La va tirar dalt.* 2. *intr.* Travessar a favor d'un equip. *On tirem, als rojos o als blaus? Jo tire als rojos.* 3. **tirar a l'escala** (la pilota) Llançar-la a l'escala com a solució momentània per a superar una solució de compromís. 4. **tirar al personal** (la pilota) Enviar-la entre el públic. 5. **tirar dalt** (la pilota) Enviar-la als alts. *L'ha tirat dalt.* 6. **tirar de braç** (un postor) Efectuar moltes travesses de considerable quantia. 7. **tirar dins de casa** (la pilota) Enviar-

la dins de la porta del trinquet per on ixen els jugadors. 8. **tirar** (o **traure**) **el lleu** (per la gola) Fer un gran esforç. *Els jugadors tiraren el lleu en aquella partida.* 9. **tirar fort i lluent** Llançar la pilota amb la màxima potència. 10. **tirar-les davall les barres** En la modalitat de raspall, jugar les pilotes de manera innocent. 11. **tirar-li** Jugar amb ganes, amb força. *Mentres no passen dos jocs, no començaran a tirar-li.* 12. **tirar-li cap i tot** Colpejar la pilota amb la màxima potència. 13. **tirar-li des de la primera** Jugar amb força des del primer quinze, generalment perquè hi ha diners en la corda, o perquè la partida està inclosa en una competició.

tocar *v. tr.* 1. Entrar en contacte la pilota (amb alguna cosa). *Eixa pilota no ha sigut bona; ha tocat corda.* 2. Jugar la pilota procurant que colpege (la muralla, la careta o algun altre element) per a desorientar els adversaris. 3. a **tocar escala** En partides d'aficionats, començant traient de maneta des del dau o des del blau pactat, amb la condició que la pilota bote a l'altre costat de la corda sobre l'escala, per on pot caure lliurement. *Els aficionats solen jugar a tocar escala.* 4. a **tocar escala i frontó de bo** Variació de la modalitat d'aficionats denominada a *tocar escala*. 5. **tocar els caps** En el trinquet, fer arribar les pilotes al rebot de l'equip contrari. 6. **tocar escala** Llançar una pilota a l'escala del trinquet. 7. **tocar l'erro** Obligar el contrari a jugar la pilota en aquelles posicions que menys domina. 8. **tocar muralla** Colpejar la pilota en algun punt de la muralla del trinquet per a donar-li un efecte determinat. 9. **tocar per dalt** En el trinquet, ferir de manera que la pilota toque la muralla per dalt de la ratlla de la ferida.

tombar *v. tr.* Canviar completament el rumb de joc (d'una partida) i, especialment, el resultat. *Després d'aquella parada, els rojos van tombar la partida.*

tornada *f.* Acció de tornar la pilota. *Les tornades regulars del rest.*

tornar *v. tr.* **1.** Repel·lir (la pilota) cap a l'adversari que l'havia llançada. *La tornen mútuament sense intenció d'acabar el quinze.* **2. tornar a carregar** Repetir el colp d'atac contestant el rest defensiu del contrari. **3. tornar clar** (la pilota) Tornar-la sense crear dificultats al contrari.

torneig *m.* **1.** Competició entre equips o jugadors individuals, un dels quals es proclama campió. *Hui comença el torneig comarcal de pilota valenciana.* **2. torneig obert** Torneig en què poden participar tant jugadors professionals com jugadors aficionats. **3. torneig oficial** Torneig organitzat oficialment per una entitat competent.

traedor -a *m. i f.* Jugador que realitza el traure. *El traedor és fonamental en el joc a llargues.*

trajectòria *f.* **1.** Corba més o menys pronunciada que descriu la pilota en l'aire segons la velocitat que porte. **2.** Línia de la vida esportiva d'un jugador. *Una trajectòria fecunda i impecable.*

traure¹ *m.* **1.** Acció o efecte de traure. **2.** Jugador que efectua el traure. *El traure és una peça fonamental en el joc de raspall i de llargues.* **3. fer el traure** Executar la treta.

traure² *v. 1. intr.* En aquelles modalitats de joc en què no es ferix, iniciar cadascun dels quinze d'una partida impulsant la pilota d'un colp de mà des d'un punt determinat cap als contraris que l'han de tornar o cap al frontó. *La banca ha tret molt bé esta vegada.* **2. tr.** Jugar de bo (una pilota

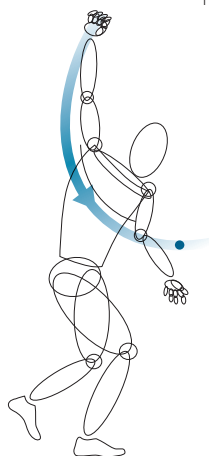

que descriu una trajectòria difícil). *Quina pilota que ha tret!* **3. traure a curtes** (o a **curtetes**) Traure de manera que la pilota bote en la part davantera del camp contrari. **4. traure al bot** Traure després de picar la pilota en terra i colpejant-la amb força amb la mateixa mà. **5. traure arrimat** Traure de manera que la pilota es tanque a la muralla o a la careta del primer escaló del trinet, o a les fatxades del carrer. **6. traure de banqueta** Traure després de picar la pilota en la banqueta. **7. traure de bracet** Traure de manera que la pilota recórrega el braç des de la mà fins al bíceps, on es fa botar amb un moviment bruscat per a colpejar-la amb la mateixa mà abans que arribi a terra. *Trau de bracet de manera extraordinària.* **8. traure de braç** En la modalitat de raspall, traure de bot colpejant la pilota de calbot. **9. traure de contramà** En la modalitat de llargues, manera de traure que consisteix a colpejar la pilota amb la mà dreta després de picar-la en la paret de l'esquerra. *No és gens fàcil traure de contramà.* **10. traure de maneta**

Modalitat de traure predominant a la Marina, que consisteix a passar-se la pilota d'una mà a l'altra abans de colpejar-la, generalment d'esquerra a dreta i sense fer-la botar. **11. traure de palma** En la modalitat de les galletxes de Monòver, única manera de traure permesa en què, sense eixir-se'n del quadro assenyalat en terra, al costat de la banqueta, s'ha de picar la pilota abans de colpejar-la de palma. **12. traure donant-se-la** Traure passant-se la pilota de mà i sense botar-la. **13. traure llarg** Impulsar la pilota a molta distància en el servici del traure. **14. traure llarg i arrimat** Fer una jugada amb força i decisió. **15. traure net** Impulsar la pilota de manera que el contrari la pot tornar fàcilment. **16. traure seguit** Efectuar el traure sense passar mai al rest, perquè així s'ha pactat la partida.

travessa *f.* **1.** Acció i efecte de travessar. *Hui han guanyat les travesses els aficionats menys arriscats.* **2.** Paper imprés on s'escriuen les prediccions per a participar en les apostes. *El marxador guarda les travesses en la butxaca del davantal.* **3. calfar-se les travesses** Augmentar l'interés d'una partida per la gran quantitat de travesses efectuades. **4. casar les travesses** (el marxador) Igualar la quantitat de diners jugats en les travesses a cada costat. **5. moure les travesses** (el marxador) Cantar repetidament l'oferta de les travesses per a propiciar-les.

travessador -a *m. i f.* Persona que fa travesses en el joc de pilota. *Els travessadors, inquietos, observen els jugadors.*

travessar *v. tr. i intr.* Pactar el guany o la pèrdua (d'una certa quantitat de diners) segons quin siga el resultat d'una competició o d'un joc. *Travessarem cinquanta euros als rojos.*

trencacoll *m. a trencacoll* Amb força, amb molt de treball i fatiga. *Aquell mitger va jugar tot el campionat a trencacoll.*

trencada *f.* Acció o efecte de trencar. *La pilota ha fet una trencada inesperada.*

trencar *v. intr.* Canviar (la pilota) de trajectòria bruscament després d'entropessar amb algun objecte, especialment amb el cantó de l'escala.

trenta *m.* **1.** Puntuació dins d'un joc a què s'arriba quan un dels equips guanya dos quinze. *Els blaus no passaren de trenta en cap joc.* **2. trenta i val** Puntuació dins d'un joc a què s'arriba quan un equip guanya dos quinze, i el contrari, tres, o bé quan estaven a dos i un dels dos equips aconseguix un quinze. **3. trenta net** (o **trenta per res**) Puntuació dins d'un joc a què s'arriba quan un equip guanya dos quinze, i el contrari, cap. **4. trenta per quinze** Puntuació dins d'un joc a què s'arriba quan un dels equips ha guanyat dos quinze, i el contrari, un.

trentena *f.* Antigament, quantitat igual a la travessada en la partida, que havia de pagar aquell jugador que, sense tindre cap lesió i havent-hi prou llum solar, abandonava la partida sense concloure-la. *Ara haurà de pagar la trentena.*

treta *f.* **1.** Quinze aconseguit de traure o ferir sense que el jugador contrari toque la pilota. *Va aconseguir dos tretes en el mateix joc.* **2.** Acció o efecte de traure. **3. fer una treta** (o **fer-se treta**) Guanyar un quinze directament amb una treta. **4. treta bona** Treta 1. *El feridor ha aconseguit dos tretes bones en este joc.*

triat -ada *adj.* Escollit, considerat com a molt bo. *En aquella partida s'enfrontaren alguns dels jugadors més triats.*

trinquet *m.* **1.** Edifici tancat on es practica el joc de pilota, especialment les modalitats d'escala i corda i de raspall. *Els trinquets formen part de la vida dels nostres pobles.* **2. trinquet cobert** Antigament, trinquet cobert de tela metàl·lica per a evitar que s'hi perderen pilotes, i, en l'actualitat, edifici cobert totalment amb diferents materials que protegeixen el joc de la pluja i del mal oratge. **3. trinquet dauer** Trinquet que, per les seues característiques, oferix més avantatges a qui juga el dau. **4. trinquet de galotxa** Carrer artificial construït per a practicar la modalitat de galotxa. **5. trinquet de pilota grossa** En la primera mitat del segle xx, trinquet situat en la comarca de la Marina, de dimensions reduïdes, i que coincidix en les seues característiques amb les actuals galotxes de Monòver. **6. trinquet descobert** Antigament, trinquet no cobert amb tela metàl·lica, i, actualment, edifici a l'aire lliure sense protecció. **7. trinquet menut** Edifici on es practiquen les galotxes de Monòver. **8. xafar un trinquet** Entrar en un trinquet com a espectador. *En sa vida ha xafat un trinquet.*

trinqueter -a *m. i f.* Encarregat de gestionar un trinquet, d'organitzar les partides i de creuar les travesses. *El trinqueter és l'empresari del joc de pilota.*

trio *m.* Equip de tres jugadors. *El millor trio del campionat.*

trofeu *m.* **1.** Objecte de valor, generalment una copa o una medalla, que un club esportiu, un equip o un esportista rep com a recompensa simbòlica per la seua victòria. *Va rebre el trofeu entre vitols i aplaudiments.* **2.** Competició esportiva. *Ahir es va disputar el trofeu Festa d'Elx.*

V

val *interj.* Expressió amb què un pilotari indica que té la intenció de servir.

vaig! *interj.* Jo!

val *m.* **1.** Puntuació dins d'un joc a què s'arriba quan un dels dos equips ha guanyat tres quinzes o situació que es produïx quan un equip aconseguix un quinze després d'estar els dos equips igualats a dos. **2.** En algunes localitats, finalització del joc que consta només de tres quinzes. **3. de val a punts, cinc** (o **deu**, etc.) Situació de la comptabilitat d'una partida en què un equip ha guanyat un joc, cosa que provocarà que aconseguisca la quantitat de punts que s'indica a continuació en la modalitat de pujar i baixar. **4. val i el bombo** (o **val i la del bombo**, o **val i la conill**, o **val i allò altre**) Situació en què l'equip o el jugador que té val guanya el joc i també la partida, amb la condició que faça el quinze següent. **5. val i partida** Última pilota d'una partida. **6. val i quinze** Puntuació dins d'un joc a què s'arriba quan un dels dos equips ha guanyat tres quinzes, i el contrari, un. **7. val i trenta** Puntuació dins d'un joc a què s'arriba quan un dels dos equips ha guanyat tres quinzes, i l'altre, dos, o situació que es produïx quan un equip aconseguix un quinze després d'estar els dos equips igualats a dos. **8. val net** (o **val per res**) Puntuació dins d'un joc a què s'arriba quan un dels dos

equips ha guanyat tres quinzes, i l'altre, cap.

valedor -a *m. i f.* Padrí. *Eixe xiquet no patirà, té molt bon valedor.*

vaqueta *f.* Pell del bescoll del bou amb què es forren les pilotes de vaqueta, que són les que s'usen tradicionalment en el joc de pilota, tot i que en l'actualitat s'usa també la pell d'altres parts del bou. *Vaqueta eixuta.*

vencillada *f.* Girada de peu.

ventar *v. tr.* **1.** Jugar la pilota amb gran potència. *Li va ventar una palmada que arribà al rebot.* **2. ventar mosques** (un jugador) Fallar la pilota a causa d'entrar-li fora de temps, sense arribar a tocar-la.

verd *m.* Color que durant algun temps va substituir el blau de la faixa en alguns trinquets, sobretot de la Plana de Castelló.

vestidor *m.* En les instal·lacions esportives dels trinquets, lloc on els jugadors es canvien de roba. *Els vestidors es troben sovint en un dels dos extrems del terreny de joc del trinquet.*

vestir *v. tr. i pron.* **1.** Dur o posar-se (la roba que s'utilitza per a jugar) un jugador de pilota. *Els pilotaris visten pantaló blanc i camiseteta d'un color.* **2. vestir-se de blanc** Participar com a professional en les partides de pilota.

veta *f.* **1.** Cinta usada antigament en el raspall, substituïda en l'actualitat per l'espardrap, per a protegir-se els dits i fixar-s'hi els didals. *Eixes vetes estan*

desgastades. **2. lligar-se les vetes** Enrotllar-se els dits amb vetes per a protegir-los, especialment en les partides de raspall. **3. lliga't les vetes** Expressió que indica l'acceptació de les condicions d'un desafiament i la seua disputa immediata.

veterà -ana *adj. i m. i f.* Que té molta experiència en la pràctica del joc de la pilota.

veure *v. tr.* **1.** Jugar (la pilota). *No volia veure-les, se les deixava totes.* **2.** Percebre (la pilota). *Deixem de jugar, que ja no la veig.* **3. a veure!** Expressió amb què el jugador demana que s'obriga pas a la pilota en joc entre el públic, en l'escala del trinquet o en les voreres del carrer.

vint-i-una *f.* **a la vint-i-una** Modalitat de joc indirecte propi de comarques com la Vall d'Albaida o el Comtat, que es jugava contra la paret d'una església o d'un palau, amb regles molt semblants al frontó valencià, i en què guanyava el primer que arribava al vint-i-u.

visitant *adj. i m. i f.* Que juga (un pilotari o un equip) en la canxa o en el trinquet d'un equip rival.

voladora *f.* Pilota voladora.

volea *f.* **1.** Colp que un jugador, generalment el mitger, pega a la pilota amb la mà sense esperar que toque terra. *Tornar la pilota de volea.* **2. el de la volea** (o **el qui fa les volees**) Jugador encarregat de jugar la ferida a l'aire. **3. tindre la volea curta** (o **llarga**) Jugar el colp de volea de manera poc (o molt) potent. **4. volea fent-se arrere** Volea que es connecta retrocedint per a millorar la col·locació de la pilota.

voleeta *f.* Volea fàcil de jugar. *Ha sigut una voleeta gens complicada.*

voler *v. tr.* Acceptar, un postor, (les travesses oferides pel marxador). *Hui les vol totes.*

volera *f.* Volea. *Totes les pilotes del primer joc han sigut voleres.*

vora *f.* **sense tocar vores** Sense tocar fils.

X

xafada de pilota *f.* Colp dolorós que la pilota pot causar en algun dels dits del jugador, especialment en la jugada de bot i volea.

xapa *f.* En la modalitat de frontó valencià i en la del frare, planxa metàl·lica enganxada al frontis, a una alçària de 90 cm, per damunt de la qual s'ha de colpejar la pilota. *Ha pegat en la xapa.*

xàrcia *f.* En certes modalitats de pilota, franja de malla o de cotó, de fibra o de plàstic, que sol penjar-se de la corda del trinquet o de la corda de galotxa per a dissipar dubtes a l'hora de valorar si la pilota jugada passa per dalt de la corda. *La pilota ha tocat la xàrcia.*

xiquet -a *m. i f.* Nom afectuós que, al costat del poble de procedència, sol formar el nom pel qual es coneix un jugador de pilota. *El xiquet de Gandia.*

